



KÉZIKÖNYV

# LÉGKONDI- CIONÁLÓ

**Olvassa el ezt a kézikönyvet a készülék üzembe helyezése előtt, és tartsa kéznél mindig referenciaként.**

TÍPUS: FALRA SZERELT KIVITEL

# TARTALOMJEGYZÉK

A jelen kézikönyvben szereplő képanyag, illetve tartalom eltérhet az Ön által vásárolt modelltől.  
A kézikönyvet a gyártó bármikor átdolgozhatja.

<b>BIZTONSÁGI ELŐÍRÁSOK.....</b>	<b>3</b>
FONTOS BIZTONSÁGI ELŐÍRÁSOK.....	3
Megjegyzések a kezeléshez.....	8
Specifikációk.....	8
<b>KEZELÉS .....</b>	<b>9</b>
Részek és funkciók.....	9
Vezeték nélküli távvezérlő.....	10
A légkondicionáló automatikus újraindítása.....	14
Az üzemmód funkció használata.....	14
A Jet üzemmód használata.....	16
A ventilátor fordulatszám funkció használata.....	17
A légáramlás irányító funkció használata.....	17
Az „On/Off Timer” időzítő beállítása.....	18
Az elalvás üzemmód használata.....	19
A háttérvilágítás kikapcsolási funkció használata.....	19
A Komfort légtérelés funkció használata.....	19
Az energiaszabályozó üzemmód használata.....	20
A speciális funkciók használata.....	21
<b>INTELLIGENS FUNKCIÓK .....</b>	<b>23</b>
LG SmartThinQ alkalmazás használata.....	23
<b>KARBANTARTÁS .....</b>	<b>26</b>
A légszűrő megtisztítása.....	27
A 3M szűrő megtisztítása.....	27
A ionizátor tisztítása.....	28
<b>HIBAELHÁRÍTÁS.....</b>	<b>29</b>

A következő biztonsági irányelvek célja a termék nem biztonságos vagy helytelen használatából adódó váratlan veszélyek vagy sérülések megelőzése. Az irányelvek „FIGYELMEZTETÉS” és „VIGYÁZAT” részekre oszlanak az alábbiakban leírtak szerint.

 Ez a szimbólum a veszély kockázatával járó esetek és műveletek jelölésére szolgál. Figyelmesen olvassa el a szimbólummal jelölt részt, és a kockázatok elkerülése érdekében kövesse az utasításokat.

## FIGYELMEZTETÉS

Ez jelzi, hogy az utasítások követésének elmulasztása súlyos sérülést vagy halált okozhat.

## VIGYÁZAT

Ez jelzi, hogy az utasítások követésének elmulasztása kisebb sérülést vagy a termék sérülését okozhatja.

## FONTOS BIZTONSÁGI ELŐÍRÁSOK

### FIGYELMEZTETÉS

A termék használata során a tűz, az áramütés vagy a személyi sérülés kockázatának csökkentése érdekében mindig tartsa be az alábbi alapvető biztonsági óvintézkedéseket.

### **Gyermekek a háztartásban**

A készüléket nem használhatják olyan személyek (a gyermekeket is beleértve), akik csökkent fizikai, érzékelési vagy mentális képességekkel rendelkeznek, illetve nem rendelkeznek megfelelő tapasztalattal és ismeretekkel, kivéve, ha a használat felügyelet alatt történik vagy a biztonságukért felelős személytől útmutatást kaptak a termék biztonságos használatára vonatkozóan. Ügyeljen arra, hogy gyermekek ne játszhassanak a készülékkel.

### **Európai felhasználás:**

Ezt a készüléket 8 évesnél idősebb gyermekek és csökkent fizikai, érzékelési vagy mentális képességekkel, tapasztalattal és ismeretekkel nem rendelkező személyek is használhatják, ha a használat felügyelet alatt történik, vagy útmutatást kaptak a termék biztonságos használatára vonatkozóan és megértik a lehetséges veszélyeket. A gyermekek ne játsszanak a készülékkel. A takarítást vagy a karbantartást ne végezzék felügyelet nélküli gyermekek.

## Üzembe helyezés

- Ne helyezze a készüléket instabil felületre vagy olyan helyre, ahonnan leeshet.
- A készülék telepítéséhez vagy áthelyezéséhez vegye igénybe egy hivatalos szervizközpont segítségét.
- Gondoskodjon a készülékház és a vezérlőszekrény biztonságos beszereléséről.
- Ne telepítse a légkondicionálót gyúlékony folyadékok és gázok, például benzin, propán, festékhígító stb. tárolóhelye közelébe.
- Ügyeljen rá, hogy a beltéri és a kültéri egységet összekötő csővezeték és tápkábel ne kerüljön túlfeszített állapotba a légkondicionáló beszerelésekor.
- Használjon a légkondicionáló névleges teljesítményének megfelelő, szabványos megszakítót és biztosítékot.
- Kizárólag az előírt hűtőközeggel töltsen fel a rendszert. Ne használjon levegőt vagy egyéb gázt erre a célra.
- Használjon éghetetlen gázt a szivárgások ellenőrzéséhez és a levegő kifúvatásához; a sűrített levegő és a gyúlékony gázok használata tűz- és robbanásveszélyes.
- A beltéri/kültéri vezetékek csatlakozásait szorosan rögzíteni kell. A vezetékeket úgy kell elvezetni, hogy ne keletkezzen bennük olyan feszítőerő, amely kiszakíthatná őket a sorkapcsokból. A szakszerűtlen vagy laza csatlakozások hőképződést és tüzet okozhatnak.
- A légkondicionáló használata előtt szereljen fel egy külön elektromos csatlakozóaljzatot és egy megszakítót a készülék számára.
- Ne kösse rá a földelő vezetéket gázcsőre, villámhárító rúdra vagy telefon földvezetékére.

## Kezelés

- Ügyeljen rá, hogy kizárólag az alkatrészlistában feltüntetett alkatrészeket használja. Ne próbálja meg a készüléket átalakítani.
- Gondoskodjon róla, hogy a gyermekek ne tudjanak felmászni a kültéri egységre és ne tudják megütni azt.
- Az elhasználdott elemeket tűzveszélymentes hulladéktárolóban helyezze el.
- A készülékben kizárólag a légkondicionáló címkéjén feltüntetett hűtőközeget használja.
- Ha a légkondicionáló zajosan működik, illetve valamilyen szagot vagy füstöt áraszt, akkor áramtalanítsa a készüléket.
- Ne tároljon gyúlékony anyagokat, például benzint, benzolt vagy hígítót a légkondicionáló közelében.
- Ha a készüléket víz árasztotta el, vegye fel a kapcsolatot a hivatalos szervizközponttal.

- Ne működtesse túl sokáig a légkondicionálót kisméretű, megfelelő szellőztetéssel nem rendelkező helyiségben.
- Gázszivárgást követően (például freon, propán, LP gáz, stb. kiáramlása esetén) a készülék újbóli használata előtt alaposan szellőztesse ki a helyiséget.
- A készülék belsejének tisztítását bízza hivatalos szervizközponttra vagy márkakereskedésre. Erős tisztítószer használata esetén korrózió vagy sérülés keletkezhet a készülékben.
- Gondoskodjon megfelelő szellőztetésről, ha a légkondicionálót olyan helyiségben használják, ahol valamilyen fűtőberendezés is működik.
- Ügyeljen rá, hogy a készülékben a levegő be- és kilépőnyílásai ne legyenek elzáródva.
- A légkondicionáló működése közben ne tegye a kezét és ne helyezzen semmilyen tárgyat a be- és kilépőnyílás elé.
- Gondoskodjon róla, hogy a tápkábel szennyeződés- és repedésmentes, illetve feszes legyen.
- Soha ne érintse meg, ne működtesse és ne javítsa a légkondicionálót nedves kézzel.
- Ne helyezzen semmilyen tárgyat a tápkábelre.
- Ne helyezzen fűtőtestet vagy egyéb fűtőkészüléket a tápkábel közelébe.
- Ne alakítsa át és ne hosszabbítsa meg a tápkábelt. A tápkábelen keletkezett karcolások és szigetelőanyag-leválások tűzveszélyesek és áramütést okozhatnak. A tápkábelt ilyen sérülések esetén ki kell cserélni.
- Áramszünet vagy vihar esetén azonnal válassza le a készüléket az elektromos hálózatról.
- Ügyeljen rá, hogy üzem közben ne húzódhasson ki vagy sérüljön meg a tápkábel.
- Működés közben, illetve közvetlenül a leállítást után ne érintse meg a hűtőcsövet, vízcsövet, vagy bármelyik belső alkatrészt.

### **Karbantartás**

- Karbantartási munkák előtt áramtalanítsa a készüléket, és várja meg amíg a ventilátor leáll.
- A készülék tisztításakor ne permetezzen vizet közvetlenül a termékre.

### **Műszaki biztonsági előírások**

- A készülék telepítését és javítását bízza szakemberre, ellenkező esetben az Ön és mások testi épsége veszélybe kerülhet.
- A használati utasításban található információk olyan képezett szakemberek számára készültek, akik ismerik a biztonsági eljárásokat, valamint megfelelő szerszámokkal és vizsgálóberendezésekkel rendelkeznek.
- A jelen használati utasításban található előírások betartásának elmulasztása a készülék meghibásodásához, vagyoni károkhoz, személyi sérülésekhez és/vagy halálos kimenetelű balesetekhez vezethet.

- A készüléket az elektromos vezetékekre vonatkozó nemzeti jogszabályoknak megfelelően kell telepíteni.
- A tápkábel cseréje esetén a munkát szakemberre kell bízni. A cseréhez kizárólag eredeti gyári alkatrészek használhatók.
- A készüléket megfelelő földeléssel kell ellátni, hogy minimálisra lehessen csökkenteni az áramütés veszélyét.
- Ne rövidítse le és ne távolítsa el a hálózati csatlakozódugó földelő pólusát.
- Ha az adapter földelő csatlakozóját a fali csatlakozóaljzat burkolatának rögzítőcsavarjához csatlakoztatja, akkor ez nem biztosítja a berendezés földelését, kivéve, ha az említett burkolat rögzítőcsavarja fémből készült, nincs ellátva szigeteléssel, a fali csatlakozóaljzat pedig földelt.
- Ha bizonytalan a légkondicionáló megfelelő földelését illetően, akkor vizsgáltsa meg a kérdéses fali csatlakozóaljzatot és az áramkört villanszerelővel.
- A készülékben található hűtőközeg és szigetelőgáz megsemmisítése speciális eljárást igényel. Az említett anyagok megsemmisítése előtt egyeztessen a márkaszervizzel vagy egy hasonló képesítésű szakemberrel.
- A kockázatok elkerülése érdekében a sérült tápkábelt cseréltesse ki a gyártóval, a gyártó szervizmunkatársával vagy hasonlóan képzett személlyel.

### VIGYÁZAT

**A termék használatából eredő kisebb személyi sérülés, működési hiba, valamint a gépben vagy egyéb vagyontárgyakban történő károkozás kockázatának csökkentése érdekében az alábbi alapvető óvintézkedéseket kell betartani:**

### **Üzembe helyezés**

- Ne telepítse a légkondicionálót olyan környezetbe, ahol a készülék a tengeri szél (sópermet) közvetlen hatásának van kitéve.
- Szerelje be megfelelően a vízleeresztő tömlőt, hogy a kondenzvíz könnyen kiáramolhasson.
- A légkondicionáló kicsomagolásakor és telepítésekor járjon el körültekintően.
- A javítási vagy telepítési munkák során ne érjen a csöpögő hűtőközeghez.
- A légkondicionáló mozgatását legalább két ember végezze, vagy használjon e célra villás targoncát.
- A kültéri egységet olyan helyre telepítse, ahol nincs kitéve közvetlen napsugárzás hatásának. Ne helyezze el a beltéri egységet úgy, hogy az ablakon keresztül közvetlen napsugárzás hatásának legyen kitéve.
- A telepítési és javítási munkákat követően gondoskodjon a hulladékanyagok, például csavarok, szögek, használt elemek biztonságos megsemmisítéséről.

- Olyan helyre telepítse a légkondicionálót, ahol a kültéri egységből áradó zaj és légáram nem okoznak kellemetlenséget a szomszédoknak, ellenkező esetben nézeteltérések keletkezhetnek.

### **Kezelés**

- Ha a készüléket huzamosabb ideig nem kívánja használni, távolítsa el az elemeket a távvezérlőből.
- A légkondicionáló használata előtt ellenőrizze, hogy beszerelték-e a légszűrőt a készülékbe.
- A légkondicionáló telepítését vagy javítását követően ellenőrizze, hogy nem tapasztal-e hűtőközeg szivárgást.
- Ne helyezzen semmilyen tárgyat a légkondicionáló berendezésre.
- Ne használjon különböző típusú elemeket a távvezérlőben, és ne használjon régi elemeket az új elemekkel együtt.
- Ne működtesse a légkondicionálót huzamosabb ideig rendkívül magas páratartalmú környezetben, vagy úgy, hogy a helyiség ajtaja, illetve ablaka nyitott állapotban van.
- Ne használja tovább a távvezérlőt, ha folyadék szivárog valamelyik elemből. Ha az elemből kiszivárgott folyadék ráfolyt a ruhájára vagy a bőrére, mossa le a folyadékot tiszta vízzel.
- Ne hagyja, hogy a légkondicionálóból származó hideg vagy meleg levegő huzamosabb ideig emberekre, állatokra vagy növényekre áramoljon.
- Szárazelemből származó folyadék lenyelése esetén bő vízzel öblítse ki a száját és forduljon orvoshoz.
- Ne igyon a légkondicionálóból kiáramló vízből.
- Ne használja a terméket különleges célokra, például élelmiszerek tartósítására, műalkotások élettartamának meghosszabbítására, stb. A rendeltetése szerint a készülék egy háztartási eszköz és nem tekinthető professzionális hűtőrendszernek. A fenti előírás betartásának elmulasztása esetén vagyoni kár keletkezhet.
- Ne kísérelje meg újratölteni vagy szétszerelni a szárazelemeket.

### **Karbantartás**

- A légszűrő eltávolításakor ne érintse meg a légkondicionáló fém alkatrészeit.
- Használjon megfelelő teherbírású emelvényt vagy létrát, ha magasra szerelt légkondicionálót kell megtisztítani, karbantartani vagy javítani.
- A légkondicionáló tisztításakor ne használjon erős vegyi hatású tisztító- vagy oldószereket, és ne spricceljen vizet a készülékre. Használjon puha rongyot a tisztításhoz.

## Megjegyzések a kezeléshez

### Energiatakarékossági javaslatok

- Ne melegítse túl a beltéri helyiségeket. Ez egészségkárosodást okozhat és magasabb áramfogyasztással járhat.
- A légkondicionáló üzemeltetésekor alkalmazhat árnyékolót vagy függönyt a közvetlen napfénnel szemben.
- A légkondicionáló használatakor zárja szorosra az ajtókat és az ablakokat.
- Állítsa a légáramlás irányát függőlegesre vagy vízszintesre, hogy keringtetni lehessen a beltéri levegőt.
- Növelje meg a ventilátor fordulatszámát annak érdekében, hogy a beltéri levegőt gyorsan, rövid idő alatt le lehessen hűteni vagy fel lehessen fűteni.
- A légkondicionáló huzamosabb ideig történő használata esetén nyisson ablakot rendszeresen és szellőztessen, mert gyengülhet a beltéri levegő minősége.
- Kétféltente tisztítsa meg a légszűrőt. A légszűrőben összegyűlt por és szennyeződés gátolhatja a légáramlást és gyengítheti a hűtési/párátlanítási funkciót.

### Specifikációk

Set (Beltéri / Sportruházat)			egység	S4-W09M2MZA	S4-W12M2MZA
				(S4NW09M2MZA/ S4UW09M2MZA)	(S4NW12M2MZA/ S4UW12M2MZA)
Ürtartalom	Hűtés	Névleges	kW	2.50	3.50
	Fűtés	Névleges	kW	3.20	4.00
Tápellátás	Hűtés	Névleges	W	490	833
	Fűtés	Névleges	W	593	785
Tápforrás			Ø, V, Hz	1, 220-240, 50	1, 220-240, 50
Beltéri	Hangnyomás szint	Hűtés, H / M / L / SL	dB(A)	42 / 37 / 29 / 19	42 / 37 / 29 / 19
		Fűtés, H / M / L	dB(A)	42 / 37 / 29	42 / 37 / 29
	Súly	Háló	kg	11.0	11.0
Sportruházat	Hangnyomás szint	Hűtés, Névleges	dB(A)	48	48
		Fűtés, Névleges	dB(A)	50	50
	Súly	Háló	kg	42.5	42.5
Működési hatálya		Hűtés	°C DB	-10 ~ 48	-10 ~ 48
		Fűtés	°C DB	-25 ~ 24	-25 ~ 24
hűtő		Típus	-	R410A	R410A
		Előtöltés	g	1150	1150



## Részek és funkciók

### Beltéri egység

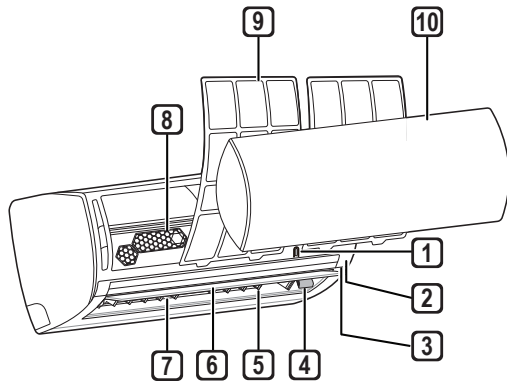

- 1** Start/Stop gomb
- 2** Jelfogó
- 3** Működést jelző lámpa
- 4** Ionizáló
- 5** Légtelítő (függőleges szellőzőzsalu)
- 6** Légtelítő (vízszintes terelőlemez)
- 7** Levegő kilépés
- 8** 3M szűrő
- 9** Légszűrő
- 10** Előlap

### Kültéri egység

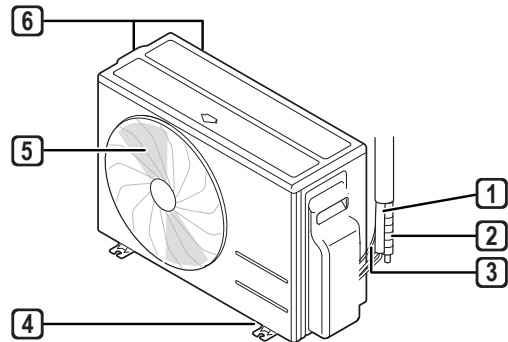

- 1** Hűtőcsővezetés
- 2** Leeresztő tömlő
- 3** Csatlakoztató vezeték
- 4** Alaplapp
- 5** Levegő kifúvás
- 6** Apróbordás hőcserélő

### Beltéri kijelző képernyő

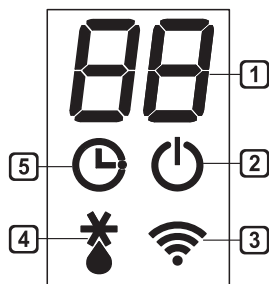

- 1** Kívánt hőmérséklet / szobahőmérséklet
- 2** Be/ki
- 3** Wi-Fi
- 4** Kiolvasztás / Előmelegítő
- 5** Időzítő

## Vezeték nélküli távvezérlő

### A szárazelemek behelyezése

Ha a távvezérlő kijelzőjén a feliratok halványulni kezdenek, cserélje ki az elemeket. A távvezérlő AAA (1,5 V-os) szárazelemekkel működik.

- 1 Távolítsa el az elemtartó fedelét.

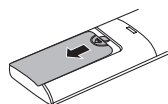

- 2 Helyezze be az elemeket, ügyelve arra, hogy az elemek + és - pólusa a megfelelő irányba helyezkedjen el.

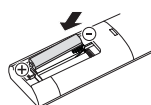

### A távvezérlő felszerelése

A távvezérlő megóvása érdekében olyan helyre szerelje fel az eszközt, ahol nem érheti közvetlen napsugárzás.

- 1 Keressen a távvezérlő felszereléséhez egy biztonságos és könnyen hozzáférhető helyet.
- 2 Használjon csavarhúzózt, és rögzítse szorosan két csavarral a távvezérlő tartóját.

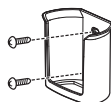

### A távvezérlő működtetése

Irányítsa a távvezérlőt a légkondicionáló jobb oldalán található jelző felé.

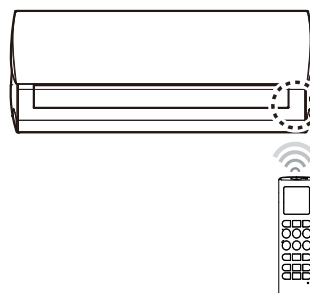

### MEGJEGYZÉS

- Ha a távvezérlőt más elektromos készülékekre irányítja, a távvezérlő azokat is működésbe hozhatja. Figyeljen rá, hogy a távvezérlőt a légkondicionáló jelzője felé fordítsa.
- A rendszer megfelelő működése érdekében tisztítsa meg a jeladót és a jelvényt egy puha ronggyal.
- Amennyiben a termékben valamelyik funkció nem áll rendelkezésre, a termék nem ad ki hangjelzést, amikor a távvezérlőn megnyomják az adott funkcióhoz tartozó gombot, kivéve a Légáram Irányítása (SWING) és a Légtisztító Üzem mód (A) funkciót.

## A pontos idő beállítása

- 1 Helyezzen be elemeket a távvezérlőbe.
  - Az alábbi ikon villog a kijelző alján.



- 2 Nyomja meg a  gombot, majd a percek beállításához a  gombot.

- 3 A befejezéshez nyomja meg a **SET/CANCEL** gombot.

### MEGJEGYZÉS

- Az „On/Off Timer” időzítő a pontos idő beállítását követően válik elérhetővé.

## A °C/°F átváltási funkció használata

E funkcióval °C vagy °F mértékegységre lehet állítani a készüléket.

- Nyomja meg a  gombot és tartsa nyomva kb. 5 másodpercig.

## A légkondicionáló használata a távvezérlő nélkül

Ha nem áll rendelkezésre a távvezérlő, akkor a készülék be- és kikapcsolásához az **ON/OFF** gombot használhatja.

- 1 Nyissa fel az elülső takarólemezt.
  - Emelje fel kissé a takarólemez mindkét oldalát.

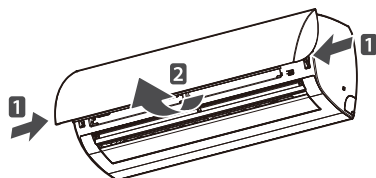

- 2 Nyomja meg az **ON/OFF** gombot.

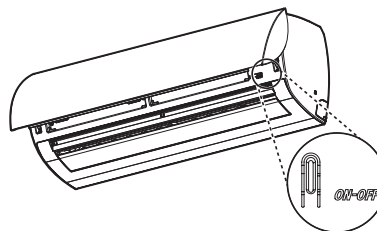

- 3 Az **ON/OFF** (be/ki) gomb használata után zárja le az előlapot.
  - Kissé emelje fel a fedél két oldalát.

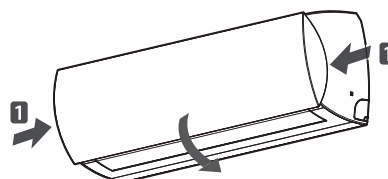

- Hűtő és fűtő típus esetén az üzemmód a szobahőmérséklettől függően vált.

Szobahőm	Beáll. hőm.	Üzemmód
21°C alatt	24°C	Fűtés üzemmód
21°C felett és 24°C alatt	23°C	Páramentesítés
24°C felett	22°C	Hűtés üzemmód

- A csak hűtő típusú készülékek esetében a hőmérséklet 22 °C-ra van állítva.

## A vezeték nélküli távvezérlő használata

A távvezérlővel a légkondicionáló egyszerűbben működtethető.

1 Gomb	2 Kijelző	Utasítások
	-	A légkondicionáló be- és kikapcsolásához használható.
	88 °C	A kívánt szobahőmérséklet beállítására szolgál hűtő, fűtő és automatikus átváltó üzemmódban.
MODE		A hűtő üzemmód kiválasztására szolgál. (P.14)
		A fűtő üzemmód kiválasztására szolgál. (P.15)
		A páratlanító üzemmód kiválasztására szolgál. (P.15)
		A ventilátor üzemmód kiválasztására szolgál. (P.15)
JET MODE		Az automatikus átváltó/automata üzemmód kiválasztásához használható. (P.16)
FAN SPEED		A szobahőmérséklet gyors módosításához használható. (P.16)
		A ventilátor fordulatszámának beállítására szolgál. (P.17)
		A függőleges, illetve vízszintes légáramlat beállításához használható. (P.17)
		A légkondicionáló kívánt időben történő be-, illetve kikapcsolására szolgál. (P.18)
SET/CANCEL	-	A légkondicionáló kívánt időben történő be-, illetve kikapcsolására szolgál. (P.18)
	-	A speciális funkciók és az időzítő beállítását/törlését biztosítja.
	-	Az időzítő beállításainak törlésére szolgál. (P.18)
	-	A kívánt időpont beállításához használható.

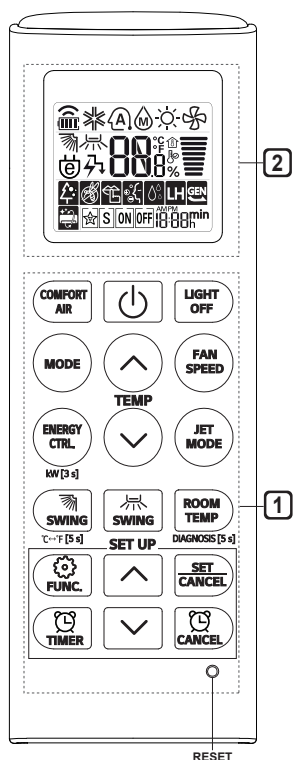

1 Gomb	2 Kijelző	Utasítások
LIGHT OFF	-	A beltéri egység kijelzőjén a fényerő beállításához használható. (P.19)
ROOM TEMP		A szobahőmérséklet megjelenítésére szolgál.
°C↔°F [5 s]	°C °F	A mértékegység °C-ra vagy °F-ra történő beállításához használható. (P.11)
COMFORT AIR		A légáramlás szabályozását biztosítja a huzat kiküszöbölésére. (P.19)
ENERGY CTRL		Az energiatakarékos üzemmód bekapcsolására használható. (P.20)
DIAGNOSIS [5 s]	-	A termék karbantartási információinak gyors megtekintéséhez használható. (P.25)
		A beltéri egységbe érkező levegő megtisztítását szolgálja. (P.21)
		A kültéri egységek zajsztintjének csökkentésére használható. (P.22)
		Minimális szobahőmérsékletet tart fent, hogy ne fagyjanak meg a helyiségben található tárgyak. (P.22)
		A beltéri egységben keletkező nedvesség eltávolítására szolgál. (P.22)
RESET	-	A távvezérlő beállítási paramétereinek alapértékekre történő visszaállításához használható.

### MEGJEGYZÉS

- Nyomja meg a **SET/CANCEL** gombot a kiválasztott **FUNC** működtetéséhez.

## A légkondicionáló automatikus újraindítása

Ha a légkondicionálót egy áramszünet után újra kell indítani, ez a funkció biztosítja a korábbi beállítási értékek tárolását.

### Az automatikus újraindítás letiltása

- Nyissa fel az elülső takarólemezt.
  - Emelje fel kissé a takarólemez mindkét oldalát.

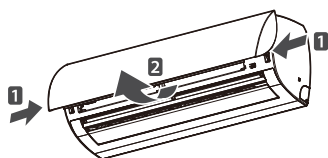

- Nyomja meg és tartsa nyomva 6 másodpercig az **ON/OFF** gombot. Ekkor a berendezés kétszer sípoló hangot ad, majd a jelzőlámpa 4 alkalommal dupla villanással jelez.

- Ha a funkciót ismét aktiválni szeretné, akkor nyomja meg az **ON/OFF** gombot és tartsa nyomva 6 másodpercig. A készülék két sípoló hangot ad, majd a jelzőlámpa 4 alkalommal dupla villanással jelez.

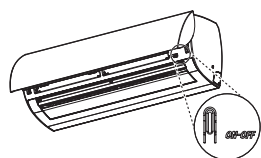

### MEGJEGYZÉS

- A funkciók a készülék típusától függően eltérők lehetnek.
- Ha az **ON/OFF** gombot 6 másodperc helyett csupán 3-5 másodpercig tartja nyomva, az egység átáll teszt üzemmódba. A készülék teszt üzemmódban erős légáramlással 18 percen át hideg levegőt fúj ki, majd utána visszaáll gyári beállítási értékekre.

## Az üzemmód funkció használata

E funkcióval kiválasztható a szükséges üzemmód.

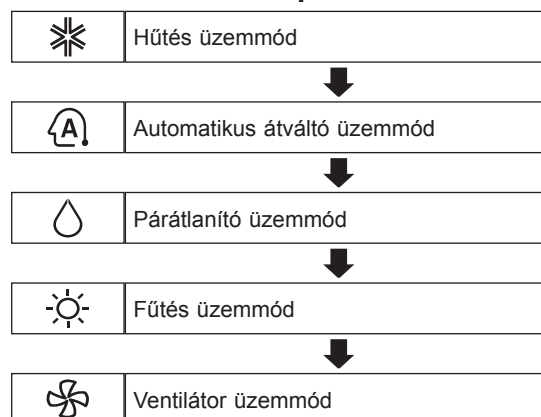

### Hűtő-fűtő készüléktípus

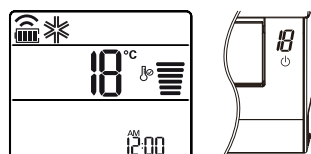

### Hűtés üzemmód

- Kapcsolja be a készüléket.
- A hűtés üzemmód kiválasztásához nyomja meg többször a **MODE** gombot.
  - Ekkor a  ikon jelenik meg a kijelzőn.



- A szükséges hőmérséklet kiválasztásához nyomja meg a  vagy a  gombot.

## Fűtés üzemmód

- 1 Kapcsolja be a készüléket.
- 2 A fűtés üzemmód kiválasztásához nyomja meg többször a **MODE** gombot.
  - Ekkor a ☀️ ikon jelenik meg a kijelzőn.

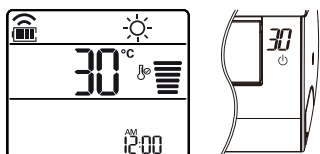

- 3 A szükséges hőmérséklet kiválasztásához nyomja meg a ▲ vagy a ▼ gombot.

### MEGJEGYZÉS

- ☀️ jelenik meg a beltéri egységen amikor a leolvasztás működik.

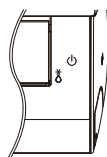

- Továbbá ez a jelzés fog megjelenni a beltéri egységen:
  - Amikor az előmelegítés működik.
  - Amikor a helyiség hőmérséklete elérte a beállított értéket.

## Párátlanító üzemmód

Ebben az üzemmódban erősen nyirkos környezetben vagy az esős évszak során csökkenthető a levegő páratartalma, hogy ne induljon be a penészesedés. A készülék ebben az üzemmódban automatikusan szabályozza a szoba hőmérsékletét és a ventilátor fokozatát, hogy optimális páratartalmat tartson fenn a helyiségben.

- 1 Kapcsolja be a készüléket.
- 2 A párátlanító üzemmód kiválasztásához nyomja meg többször a **MODE** gombot.
  - Ekkor a 💧 ikon jelenik meg a kijelzőn.

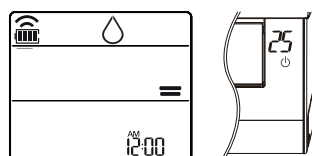

### MEGJEGYZÉS

- Ebben az üzemmódban a szobahőmérséklet manuális beállítására nincs lehetőség, mert a készülék automatikusan állítja be a hőmérsékletet.
- A szobahőmérséklet nem jelenik meg a kijelzőn.

## Ventilátor üzemmód

Ez az üzemmód a helyiség levegőjét keringeti, a hőmérséklet változtatása nélkül.

- 1 Kapcsolja be a készüléket.
- 2 A ventilátor üzemmód kiválasztásához nyomja meg többször a **MODE** gombot.
  - Ekkor a 🌀 ikon jelenik meg a kijelzőn.

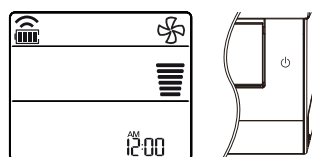



- 3 A ventilátor fordulatszámának beállításához nyomja meg a **FAN SPEED** gombot.

## Automatikus átváltó üzemmód

Ebben az üzemben a készülék automatikusan váltogatja az üzemmódokat, hogy a hőmérsékletet a beállított hőmérséklethez képest  $\pm 2$  °C-on tartsa.

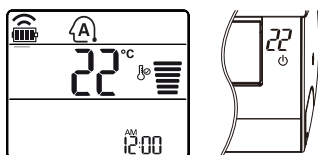
- 1 Kapcsolja be a készüléket.
- 2 Az automatikus átváltó üzemmód kiválasztásához nyomja meg többször a **MODE** gombot.
  - Ekkor az  ikon jelenik meg a kijelzőn.



- 3 A szükséges hőmérséklet kiválasztásához nyomja meg a  vagy a  gombot.
- 4 A ventilátor fordulatszámának beállításához nyomja meg a **FAN SPEED** gombot.

## A Jet üzemmód használata

### A szobahőmérséklet gyors megváltoztatása



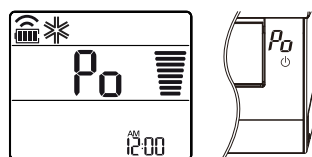

E funkcióval nyáron gyorsan lehűthető, télen pedig gyorsan felfűthető a helyiség.

- Hűtő-fűtő készüléktípus: A Jet üzemmód a fűtés, a hűtés és a párátlanítás üzemmóddal együtt használható.

- 1 Kapcsolja be a készüléket.
- 2 A kívánt üzemmód kiválasztásához nyomja meg többször a **MODE** gombot.
- 3 Nyomja meg a **JET MODE** gombot.
  - Ekkor a  ikon jelenik meg a kijelzőn.



### MEGJEGYZÉS

- Jet Cooling üzemmódban a levegő erősen fúj kifelé 30 percig.
- 30 perc elteltével a beállított hőmérséklet 18 °C marad. Ha módosítani szeretné a hőmérsékletet, a  vagy a  gomb megnyomásával állítsa be a kívánt hőmérsékletet.
- Jet Heating üzemmódban a levegő erősen fúj kifelé 30 percig.
- 30 perc elteltével a beállított hőmérséklet 30 °C marad. Ha módosítani szeretné a hőmérsékletet, a  vagy a  gomb megnyomásával állítsa be a kívánt hőmérsékletet.



## A ventilátor fordulatszám funkció használata

### A ventilátor fordulatszámának beállítása

- A ventilátor fordulatszámának beállításához nyomja meg többször a **FAN SPEED** gombot.

Kijelző	Fordulatszám
	Magas
	Közepes - Magas
	Közepes
	Közepes - Alacsony
	Alacsony
-	Természetes szél

### MEGJEGYZÉS

- A természetes szél ventilátorsebessége automatikusan beállítódik.



- Bizonyos típusú beltéri egységek ikonokkal jelenítik meg a ventilátor fordulatszámát.

F1 → F2 → F3 → F4 → F5

- Egyes készüléktípusokon a kijelző csupán 5 másodpercre jeleníti meg az információkat, majd a kijelző visszaáll a beállított hőmérséklet megjelenítésére.

## A légáramlás irányító funkció használata

E funkcióval a légáramlás irányát függőlegesre (vízszintesre) lehet állítani.

- Nyomja meg többször a gombot, majd válassza ki a szükséges irányt.
  - Ha azt szeretné, hogy a készülék automatikusan határozza meg a légáramlás irányát, akkor válassza ki az ikont.

### MEGJEGYZÉS

- Bizonyos készüléktípusok esetén előfordulhat, hogy a légáramlást nem lehet vízszintes irányban beállítani.
- A légtelítő önkényes átállítása meghibásodást okozhat a készülékben.
- A légkondicionáló újraindításakor a készülék a korábbiakban beállított légáramlás irányt veszi figyelembe, ezért a légtelítő pozíciója eltérhet a távvezérlőn megjelenő ikon által ábrázolt pozíciótól. Ilyen esetben nyomja meg a vagy a gombot, hogy átállíthassa a légáramlás irányát.
- Előfordulhat, hogy a távvezérlő kijelzőjén e funkció használatakor a fentiekhez képest más értékek jelennek meg.

## Az „On/Off Timer” időzítő beállítása



E funkcióval beállítható, hogy a légkondicionáló a kívánt időben automatikusan be- vagy kikapcsoljon.

A be/ki időzítő egyszerre beállítható.

### Az időzített bekapcsolás beállítása

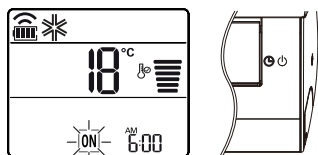
- 1 Nyomja meg többször a  gombot.
  - Az alábbi ikon villog a kijelző alján.



- 2 Nyomja meg a  gombot, majd a percek beállításához a  gombot.
- 3 A befejezéshez nyomja meg a **SET/CANCEL** gombot.
  - Az időzítő beállítását követően az aktuális idő és az **ON** ikon jelenik meg a kijelzőn. Ez azt jelenti, hogy a kívánt időpont beállításra került.

### Az időzített bekapcsolás törlése

- 1 Nyomja meg többször a  gombot.
  - Az alábbi ikon villog a kijelző alján.

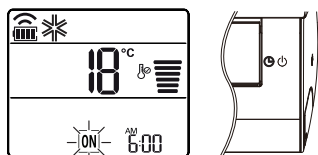



- 2 A beállított érték törléséhez nyomja meg a **SET/CANCEL** gombot.

## Az időzített kikapcsolás beállítása

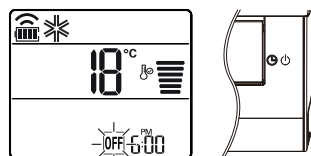
- 1 Nyomja meg többször a  gombot.
  - Az alábbi ikon villog a kijelző alján.



- 2 Nyomja meg a  gombot, majd a percek beállításához a  gombot.
- 3 A befejezéshez nyomja meg a **SET/CANCEL** gombot.
  - Az időzítő beállítását követően az aktuális idő és az **OFF** ikon jelenik meg a kijelzőn. Ez azt jelenti, hogy a kívánt időpont beállításra került.

### MEGJEGYZÉS

- E funkció a Simple Timer üzemmód használata esetén nem érhető el.

## Az időzített kikapcsolás törlése

- 1 Nyomja meg többször a  gombot.
  - Az alábbi ikon villog a kijelző alján.

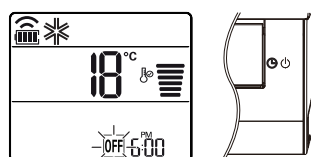

- 2 A beállított érték törléséhez nyomja meg a **SET/CANCEL** gombot.

## Az időzítő beállításainak törlése



- Az időzítő beállítási értékeinek törléséhez nyomja meg a  gombot.

## Az elalvás üzemmód használata

E funkcióval beállítható, hogy az elalvást követően a készülék mikor kapcsoljon ki.

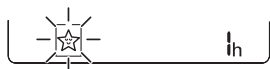
- 1 Kapcsolja be a készüléket.
- 2 Nyomja meg többször a  gombot.
  - Az alábbi ikon villog a kijelző alján.



- 3 Az óra kiválasztásához nyomja meg a  vagy a  gombot (maximum 7 óra).
- 4 A befejezéshez nyomja meg a **SET/CANCEL** gombot.
  - Ekkor a  ikon jelenik meg a kijelzőn.

### MEGJEGYZÉS

- Bizonyos típusú beltéri egységek kijelzőjén az  ikon jelenik meg.
- A beltéri egység kijelzőjén 5 másodpercre az 1H - 7H tartomány jelenik meg, majd a kijelző visszaáll a beállított hőmérséklet megjelenítésére.
- Hűtés és párátlanító üzemmódban a hőmérséklet automatikusan 1 °C-ot nő az első 30 percben, majd a következő 30 percben újabb 1 °C-ot emelkedik, hogy biztosított legyen a pihentető alvás.
- A hőmérséklet a beállított értékhez képest legfeljebb 2 °C-ot emelkedik.
- Bár a kijelzőn a ventilátor fordulatszáma manuálisan megváltoztatható, a készülék továbbra is automatikusan szabályozza a ventilátor fordulatszámát.

## A háttérvilágítás kikapcsolási funkció használata

### A kijelző fényereje

A beltéri egység kijelzőjének háttérvilágítása kikapcsolható

- Ehhez nyomja meg a **LIGHT OFF** gombot.



### MEGJEGYZÉS

- Kapcsolja be/ki a kijelző képernyőjét.

## A Komfort légterelés funkció használata



### A terelőlemez komfortos beállítása

E funkcióval a terelőlemez beállítható egy előre kijelölt pozícióba, hogy a készülék ne fújja a levegőt közvetlenül a helységben tartózkodó személyekre.

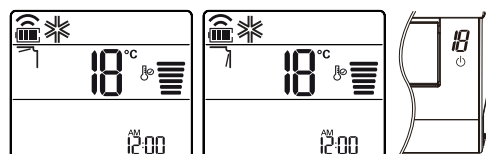
- 1 Kapcsolja be a készüléket.
- 2 Nyomja meg többször a **COMFORT AIR** gombot, majd válassza ki a szükséges irányt.
  - Ekkor az  vagy az  ikon jelenik meg a kijelzőn.



### MEGJEGYZÉS



- Bizonyos típusú beltéri egységek kijelzőjén a  vagy a  ikon jelenik meg.
- E funkció a **MODE** vagy a **JET MODE** gomb megnyomása esetén nem érhető el.
- A  gomb megnyomása esetén e funkció nem áll rendelkezésre, és a készülék vízszintes irányú, automatikus mozgásra állítja a terelőlemezt.
- E funkció kikapcsolása esetén a vízszintes terelőlemez az érvényben levő üzemmódnak megfelelően automatikusan mozog.

## Az energiaszabályozó üzemmód használata

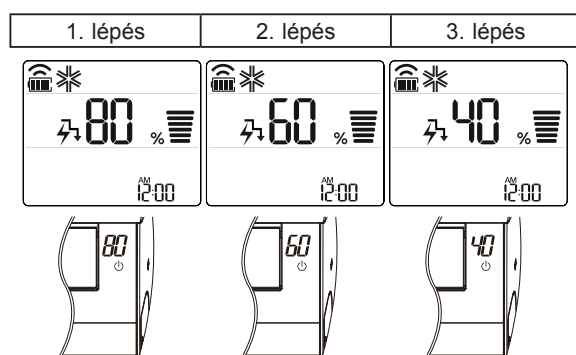
- 1 Kapcsolja be a készüléket.
- 2 Nyomja meg az **ENERGY CTRL** gombot.
  - Az egyes lépések kiválasztásához nyomja meg egymást követően többször az **ENERGY CTRL** gombot.



### MEGJEGYZÉS

- 1. lépés: A gép névleges teljesítményigényéhez képest a felvett teljesítmény 20 %-kal csökken.  
– A kijelzőn **80** % felirat jelenik meg.
- 2. lépés: A gép névleges teljesítményigényéhez képest a felvett teljesítmény 40 %-kal csökken.  
– A kijelzőn **60** % felirat jelenik meg.
- 3. lépés: A gép névleges teljesítményigényéhez képest a felvett teljesítmény 60 %-kal csökken.  
– A kijelzőn **40** % felirat jelenik meg.
- Ez a funkció a hűtés üzemmóddal együtt használható.
- Energiaszabályozó üzemmód használata esetén a készülék kapacitása csökkenhet.
- A **FAN SPEED** gomb, majd utána a  vagy a  gomb megnyomásával kb. 5 másodpercre megjeleníthető a kívánt hőmérséklet.
- A **ROOM TEMP** gomb megnyomásával a szobahőmérséklet kb. 5 másodpercre megjeleníthető.

## A speciális funkciók használata

- 1 Kapcsolja be a készüléket.
- 2 A kívánt funkció kiválasztásához nyomja meg többször a **FUNC** gombot.
- 3 A befejezéshez nyomja meg a **SET/CANCEL** gombot.



Kijelző	Utasítások
	A beltéri egységbe érkező levegő megtisztítását szolgálja. (P.21)
	A kültéri egységek zajszintjének csökkentésére használható. (P.22)
	Minimális szobahőmérsékletet tart fent, hogy ne fagyjanak meg a helyiségben található tárgyak. (P.22)
	A beltéri egységben keletkező nedvesség eltávolítására szolgál. (P.22)

### MEGJEGYZÉS

- Némelyik funkció bizonyos típusokban nem áll rendelkezésre.
- Előfordulhat, hogy a távvezérlő kijelzőjén egyes funkciók használatakor a fentiekhez képest más értékek jelennek meg.

## A speciális funkciók törlése

- 1 A kívánt funkció kiválasztásához nyomja meg többször a **FUNC** gombot.
- 2 A funkció törléséhez nyomja meg a **SET/CANCEL** gombot.

## A légtisztító üzemmód használata

E funkciók ionrészecskék és szűrő segítségével tiszta, friss levegőt biztosítanak.

Funkció	Kijelző	Utasítások
<b>Ionizáló</b>		Az ionizálóból származó ionrészecskék sterilizálják a levegőben levő baktériumokat és egyéb káros anyagokat.
<b>Plazmaszűrő</b>		Felfogja a beszívott levegőben levő mikroszkopikus méretű szennyező részecskéket, hogy a készülék tiszta, friss levegőt biztosíthasson.

### MEGJEGYZÉS

- E funkciót a légkondicionáló bekapcsolása nélkül is használhatja.
- Bizonyos készüléktípusok esetén a Smoke Away/ Plasma funkció bekapcsolásakor a plazmaszűrő és a hűtés jelzőlámpája egyaránt bekapcsol.
- Ne érintse meg működés közben az ionizálót.
- Előfordulhat, hogy a távvezérlő kijelzőjén e funkció használatakor a fentiekhez képest más értékek jelennek meg.

## A csendes üzemmód használata

E funkció csökkenti a kültéri egység zajkibocsátását, és segít megelőzni, hogy nézeteltérés alakuljon ki a szomszédokkal.

- A kijelzőn  ikon jelenik meg.

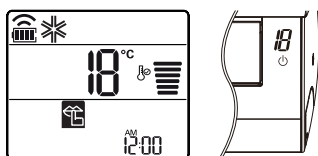

### MEGJEGYZÉS

- E funkció a **MODE**, az **ENERGY CTRL**, illetve a **JET MODE** gomb megnyomása esetén nem érhető el.
- E funkció a hűtés, a fűtés, a párátlanítás, az automatikus átváltó és az automata üzemmóddal együtt használható.



## Az enyhe fűtés funkció használata

A funkció működésekor a fűtőrendszer egy meghatározott minimális szobahőmérsékletet tart fenn, így olyan esetben, amikor hosszabb ideig – például nyaralás idején – nem tartózkodik senki a helyiségben, ne hűljenek át teljesen az ott található tárgyak.

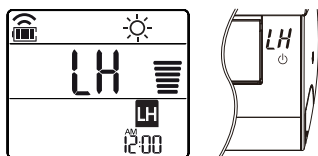
- A kijelzőn az  és az **LH** ikon jelenik meg.



### MEGJEGYZÉS

- Ez a funkció a fűtés üzemmóddal együtt használható.
- Az enyhe fűtés funkció használata közben a , , **MODE** vagy a **FAN SPEED** gomb megnyomását követően a készülék visszaáll a következő állapotba: fűtés üzemmód, 30 °C- és magas ventilátor fordulatszám.
- Ha az enyhe fűtés üzemmód használata közben megnyomják a **JET MODE** gombot, akkor nem a gyors fűtés, hanem a nagy teljesítményű „Power Heating” funkció lép azonnal érvénybe. (csak a Power Heating funkcióval rendelkező készüléktípusok esetében)
- Meghibásodás esetén a művelet leállítható, hogy ne keletkezzen kár a készülékben.
- Enyhe fűtés üzemmódban a **COMFORT AIR** és a  gomb nem működtethető.

## Az automatikus tisztítás funkció használata

Hűtés és párátlanító üzemmódban nyirkossá válik a beltéri egység belseje. E funkció használatával megszüntethető a nyirkosság.

- A kijelzőn az  ikon jelenik meg.

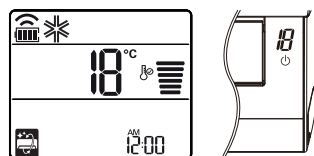

### MEGJEGYZÉS

- Az automatikus tisztítás funkció használatakor bizonyos funkciók nem használhatók.
- A légkondicionáló kikapcsolását követően a ventilátor további 30 percig működésben marad, és belülről kiszáritja a beltéri egységet.

## LG SmartThinQ alkalmazás használata

### Tudnivalók amelyeket ellenőriznie kell mielőtt a LG SmartThinQ eszközt használja

- Az  logóval ellátott készülékekhez

- 1 Ellenőrizze a távolságot a készülék és a vezeték nélküli útválasztó között (Wi-Fi hálózat).
  - Ha a távolság a készülék és a vezeték nélküli útválasztó között nagy, a jelerősség pedig gyenge lesz. Hosszú ideig tarthat a regisztrálás vagy a telepítés sikertelen lehet.
- 2 Kérjük, kapcsolja ki a **Mobil adatokat** az okostelefonján.
  - Az iPhone esetében, kapcsolja ki az adattovábbítást: **Beállítások** → **Mobilhálózat** → **Mobil adatforgalom**.

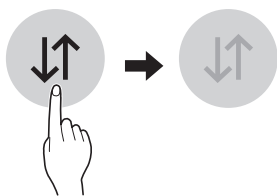

- 3 Csatlakoztassa okos-telefonját a vezeték nélküli útválasztóhoz.

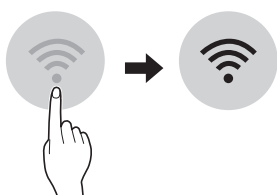

#### MEGJEGYZÉS

- A Wi-Fi kapcsolat ellenőrzéséhez, nézze meg, hogy a világít-e hogy **Wi-Fi**  ikon a kezelőpanelen.
- A készülék csak a 2,4 GHz-es Wi-Fi hálózatokat támogatja. Hálózati frekvenciája ellenőrzéséhez, forduljon az Internet szolgáltatóhoz, vagy olvassa el a vezeték nélküli útválasztó kézikönyvét.

- Az LG SmartThinQ nem vállal felelősséget semmilyen hálózati probléma vagy hiba, üzemzavar, vagy a hálózati kapcsolat gond esetén.
- Amennyiben a készülék nem tud kapcsolódni a Wi-Fi hálózathoz, akkor lehet, hogy túl messze van a jeladótól (router). A Wi-Fi jel erősségének növeléséhez, szerezzen be egy Wi-Fi erősítőt (hatótávnyelőt).
- A Wi-Fi kapcsolat nem jön létre vagy megszakadhat az otthoni hálózati környezet miatt.
- Megtörténhet, hogy a hálózati kapcsolat nem működik megfelelően az internet szolgáltató miatt.
- A környező vezeték nélküli környezetben lehet, hogy a vezeték nélküli hálózati szolgáltatás lassú.
- A készüléket nem lehet regisztrálni a vezeték nélküli jelátvitellel felmerült problémák miatt. Áramtalanítsa a készüléket, és várjon körülbelül egy percet, mielőtt újra próbálkozna.
- Ha a tűzfal engedélyezett a vezeték nélküli útválasztón, kapcsolja ki a tűzfalat, vagy adjon meg egy kivételt.
- A vezeték nélküli hálózat neve (SSID) angol betűk és számok kombinációja kell legyen. (Ne használjon speciális karaktereket)
- Az okostelefon felhasználói felülete (UI) változhat a mobil operációs rendszere (OS) és a gyártó függvényében.
- Amennyiben a router biztonsági protokollja **WEP** értékre van beállítva, meghiúsulhat a hálózat létrehozása. Kérjük, válasszon másik biztonsági protokollt (ajánlott: **WPA2**) és regisztrálja ismét a terméket.

### LG SmartThinQ telepítése

Keresse meg az LG SmartThinQ alkalmazást okostelefonján, a Google Play & Apple App áruházban. Kövesse az utasításokat az alkalmazás letöltéséhez és telepítéséhez.

#### MEGJEGYZÉS

- Ha egyszerű belépés mellett dönt az LG SmartThinQ alkalmazásba, akkor át kell mennie a készülék regisztrációs folyamatán minden egyes alkalommal, amikor lecseréli az okos-telefonját vagy újratelepíti az alkalmazást.

## Termékregisztráció

- 1 Indítsa el az **LG SmartThinQ** alkalmazást okostelefonján.
- 2 Hozzon létre egy felhasználói fiókot, és lépjen be.
- 3 Nyomja meg a **Regisztrálás** gombot.
- 4 Nyomja meg a **Légkondicionáló** gombot.
- 5 Kövesse okostelefonja utasításait.

## Wi-Fi funkció

- Az  logóval ellátott készülékekhez kommunikálni lehet a készülékkel egy okostelefon és a kényelmes intelligens funkciók segítségével.

## Az alkalmazás használata

- 1 Válassza ki a készüléket az applikációban és csatlakoztassa a Wi-Fi hálózathoz.
- 2 Válassza ki a menüt a jobb felső sarokban a beállítások és funkciók eléréséhez.

## A Wi-Fi párosítási funkció használata

Ha a készüléket csatlakoztatják az otthoni Wi-Fi hálózathoz, a légkondicionálót egy okostelefonra telepíthető alkalmazás segítségével is lehet távvezérelni.

- Nyomja meg egyszerre az **ENERGY CTRL** és a **JET MODE** gombot, majd tartsa őket nyomva kb. 3 másodpercig.

### MEGJEGYZÉS

- Ezek az információk nem jelennek meg a vezeték nélküli távvezérlő kijelzőjén.
- A Wi-Fi kapcsolat ellenőrzéséhez, nézze meg, hogy a világít-e hogy **Wi-Fi**  ikon a kezelőpanelen.



## A Wi-Fi modem kikapcsolása funkció használata

Az energiafogyasztás csökkentése érdekében kikapcsolhatja a Wi-Fi modemet.

- Nyomja meg egyszerre az  és a **FAN SPEED** gombot, majd tartsa őket nyomva kb. 3 másodpercig.

### MEGJEGYZÉS

- Ezek az információk nem jelennek meg a vezeték nélküli távvezérlő kijelzőjén.
- A termékregisztráció befejezése után a Wi-Fi modem be van kapcsolva, amikor a Wi-Fi párosítási funkciót a Wi-Fi modem kikapcsolt állapotában alkalmazza, és regisztrált okostelefonként érhető el.



## Firmware frissítés

Tartsa karban a készülék teljesítményét.

## Smart Diagnosis™

Az intelligens diagnosztikai funkció használata esetén hasznos információkat kaphat arról, hogy hogyan kell helyesen használni a készüléket a használati szokásokról gyűjtött adatok alapján.

## Beállítások

Lehetővé teszi különböző opciók beállítását a készüléken és az alkalmazásban.

### MEGJEGYZÉS

- Ha lecseréli a vezeték nélküli útválasztóját, Internet szolgáltatót vált vagy jelszót cserél a készülék regisztrációja után, törölje azt a LG SmartThinQ **Beállítások** → **Termék szerkesztése** pontnál és regisztráljon újból.
- Fenntartjuk a jogot, hogy a felhasználók felé irányuló minden előzetes értesítés nélkül, az applikációt módosítsuk készülék jobbá tétele céljából.
- A tulajdonságok típusfüggők.

## Információk a nyílt forráskódú szoftverrel kapcsolatban

A termékben található GPL, LGPL, MPL és más nyílt forráskódú licencek forráskódjának beszerzése érdekében látogasson el a <http://opensource.lge.com> webhelyre.

A forráskód mellett minden hivatkozott licencfeltétel, jóvállási nyilatkozat és szerzői jogi közlemény letölthető.

Az LG Electronics - térítés ellenében -, CD-ROM-on hozzáférhetővé teszi a forráskódot. A lemez ára a forgalmazás költségeit (pl. az adathordozó ára, szállítási és kezelési költség) tartalmazza. A CD-ROM-ot a következő címen lehet megrendelni e-mailben: [opensource@lge.com](mailto:opensource@lge.com). Ez az ajánlat a készülék megvásárlásától számított három (3) évig érvényes.

## Smart Diagnosis™ okostelefon használatával

- Az  vagy  logóval ellátott készülékekhez

Ezt a funkciót akkor használja, ha az LG Electronics vevőszolgálatának pontos diagnózisára van szüksége, abban az esetben ha a készülék hibásan működik vagy meghibásodik.

A Smart Diagnosis™ csak akkor kapcsolható be, ha a készülék áram alatt van. Ha a készülék nem képes bekapcsolni, akkor a Smart Diagnosis™ használata nélkül kell elvégezni a hibaelhárítást.

- 1 Nyissa meg az **LG SmartThinQ** alkalmazást okostelefonján.
- 2 Válassza ki a légkondicionálót a műszerfalon
- 3 Nyomja le az **Okos Smart Diagnosis** gombot.
- 4 Kövesse okostelefonja utasításait.

### MEGJEGYZÉS

- A Smart Diagnosis™ funkció függ a helyi hívás minőségétől.
- Ha a Smart Diagnosis™ adat továbbítás rossz a hívás rossz minősége miatt, nem biztos, hogy a legjobb Smart Diagnosis™ szolgáltatást kapja.
- Teremtse csendes környezetet, ellenkező esetben a telefon nem fogja megfelelően érzékelni a készülék által kiadott hangjelzéseket.

## FIGYELMEZTETÉS

- Karbantartási munkák előtt áramtalanítsa a készüléket, és várja meg amíg a ventilátor leáll.

Ha a légkondicionálót huzamosabb ideig nem kívánja használni, szárítsa ki a készüléket, hogy a lehető legjobb állapotban tarthassa a készüléket az üzemszünet alatt. Rendszeresen tisztítsa meg a készüléket, hogy a készülék optimálisan működhessen és megelőzhetőek legyenek a meghibásodások.

- Üzemeltesse a készüléket 3-4 órán át ventilátor üzemmódban, hogy a készülék kiszáradhasson, majd áramtalanítsa az készüléket. A nedvesen maradt alkatrészek meghibásodást okozhatnak a készülékben.
- A légkondicionáló újbóli használata előtt üzemeltesse a készüléket 3-4 órán át ventilátor üzemmódban, hogy a készülék alkatrészei kiszáradhassanak. Ez a nyirkosság miatt keletkezett szag eltávolítását is elősegíti.

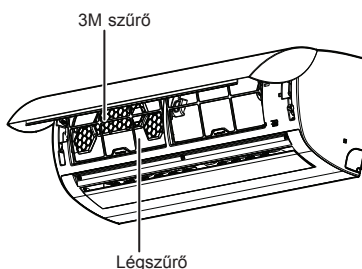

Típus	Utasítások	Időszak
<b>Légszűrő</b>	Tisztítsa ki porszívóval vagy mossa ki kézzel.	Kéthetente
<b>3M szűrő</b>	Tisztítsa meg porszívóval vagy egy kefével.	Félévente
<b>Ionizáló</b>	Használjon száraz fültisztító pálcikát a por eltávolításához.	Félévente
<b>Beltéri egység</b>	A készülék külsejének megtisztításához használjon egy puha, száraz rongyot.	Rendszeresen
	Kérje szakember segítségét a kondenzvíz csepegtetőtálcájának megtisztításához.	Évente
	Kérje szakember segítségét a kondenzvíz leeresztő tömlőjének megtisztításához.	Négyhavonta
	Cserélje ki a távvezérlőben az elemeket.	Évente
<b>Kültéri egység</b>	Kérje szakember segítségét a hőcserélő lemezeinek és a panel nyílásainak megtisztításához. (Kérjen tanácsot egy szakembertől.)	Évente
	Kérje szakember segítségét a ventilátor megtisztításához.	Évente
	Kérje szakember segítségét a kondenzvíz csepegtetőtálcájának megtisztításához.	Évente
	Vizsgáltsa meg szakemberrel, hogy a ventilátor részegységei nem lazultak-e meg.	Évente
	Tisztítsa meg légfúvatással az elektromos alkatrészeket.	Évente

## A légszűrő megtisztítása

A légszűrőket kéthetente tisztítsa meg. Szükség esetén ennél gyakrabban is megtisztíthatja őket.

- 1 Kapcsolja ki a készüléket, és húzza ki a tápkábel csatlakozódugóját a hálózati csatlakozóaljzatból.
- 2 Nyissa fel az előlső takarólemezt.
  - Emelje fel kissé a takarólemez mindkét oldalát.

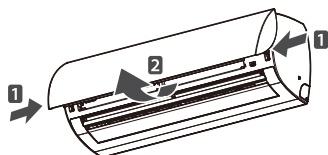

- 3 Fogja meg a légszűrő gombjait, húzza le egy kissé őket, majd emelje ki a szűrőket a beltéri egységből.

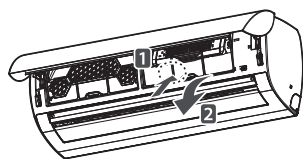

- 4 A szűrő megtisztításához használjon porszívót vagy semleges mosószeres langyos vizet.
- 5 Árnyékos helyen szárítsa ki a szűrőt.

### MEGJEGYZÉS

- Ha a légszűrőt meghajlítják, akkor akár el is törhet.
- A légszűrő helytelen beszerelése esetén por és egyéb szennyeződések juthatnak be a beltéri egységbe.

## A 3M szűrő megtisztítása

- 1 Kapcsolja ki a készüléket, és húzza ki a tápkábel csatlakozódugóját a hálózati csatlakozóaljzatból.
- 2 Vegye ki a légszűrőket a beltéri egységből.
- 3 Húzza ki a 3M szűrőt.

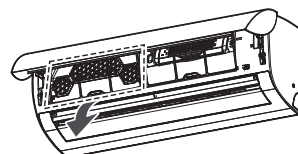

- 4 A szennyeződés eltávolításához használjon porszívót. Ne mossa ki a 3M szűrőt, mivel a szűrő tönkremehet.

## A ionizátor tisztítása

Kapcsolja ki a készüléket, és húzza ki a tápkábel csatlakozódugóját a hálózati csatlakozóaljzattól. Használjon száraz fültisztító pálcikát a por eltávolításához.

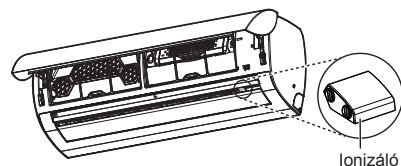

### **!** VIGYÁZAT

- A karbantartási munkák megkezdése előtt az áramütés elkerülése érdekében kapcsolja ki a készüléket, és húzza ki a tápkábel csatlakozódugóját a hálózati csatlakozóaljzattól.
- A szűrők tisztításakor legfeljebb 40 °C-os hőmérsékletű vizet használjon, ellenkező esetben deformálódás vagy elszíneződés keletkezhet.
- A szűrők tisztításához ne használjon illó anyagokat, mert azok sérülést okozhatnak a termék felületén.
- Ne mossa ki a 3M szűrőt vízben, mert a víz tönkretelheti a szűrőt.

### MEGJEGYZÉS

- A szűrők helye és alakja típustól függően változhat.
- A kültéri egység hőcserélőjének csőkéigóit rendszeresen tisztítani kell, mert a felgyűlt szennyeződés csökkentheti a hatékonyságot és növelheti a energiafogyasztást.

## Öndiagnosztizáló funkció

A készülék beépített öndiagnosztizáló funkcióval rendelkezik. Meghibásodás esetén a beltéri egység jelzőlámpája 2 másodpercenként felvillan. Ha ezt tapasztalja, vegye fel a kapcsolatot a helyi márkakereskedővel vagy a szervizközponttal.

## Szervizközpont értesítése előtti teendők

Kérjük, mielőtt a szervizközponthoz fordulna segítségért, ellenőrizze az alábbiakban leírtakat. Ha a meghibásodás továbbra is fennáll, értesítse a helyi szervizközpontot.

Hibajelenség	Lehetséges ok	Megoldási javaslat
<b>A légkondicionáló rendellenesen működik.</b>	<b>Égett szag árad a készülékből, és a készülék furcsa hangokat ad ki.</b>	<ul style="list-style-type: none"> <li>• Kapcsolja ki a légkondicionálót, húzza ki a tápkábel csatlakozódugóját a csatlakozóaljzatból vagy szüntesse meg a készülék tápellátását, majd értesítse a szervizközpontot.</li> </ul>
	<b>Alacsony páratartalom esetén is víz csepeg a beltéri egységből.</b>	
	<b>A tápkábel megsérült vagy túlzottan felhevül.</b>	
	<b>Egy kapcsoló, egy megszakító (biztonsági, földelő) vagy egy biztosíték rendellenesen működik.</b>	
	<b>Az egység az öndiagnosztizálást követően hibakódot jelenít meg.</b>	
<b>A légkondicionáló nem működik.</b>	<b>A légkondicionáló nincs csatlakoztatva a hálózati csatlakozóaljzathoz.</b>	<ul style="list-style-type: none"> <li>• Ellenőrizze, hogy a tápkábel csatlakozódugóját bedugták-e a hálózati csatlakozóaljzatba, illetve, hogy a hálózati leválasztó kapcsolók be vannak-e kapcsolva.</li> </ul>
	<b>Az egyik biztosíték kioldott vagy a készülék nem kap tápáramot.</b>	<ul style="list-style-type: none"> <li>• Cserélje ki a biztosítékot vagy ellenőrizze, hogy kioldott-e a megszakító.</li> </ul>
	<b>Áramszünet keletkezett.</b>	<ul style="list-style-type: none"> <li>• Áramszünet esetén kapcsolja ki a légkondicionálót.</li> <li>• Az áramellátás helyreállítását követően várjon 3 percet, mielőtt bekapcsolná a légkondicionálót.</li> </ul>
	<b>Túl magas vagy túl alacsony feszültség szint.</b>	<ul style="list-style-type: none"> <li>• Ellenőrizze, hogy kioldott-e a megszakító.</li> </ul>
	<b>A légkondicionáló az előre beállított időpontban kikapcsolt.</b>	<ul style="list-style-type: none"> <li>• Kapcsolja be a légkondicionálót.</li> </ul>
	<b>A távvezérlőben az elemek pólusai helytelen irányban helyezkednek el.</b>	<ul style="list-style-type: none"> <li>• Biztosítsa, hogy a távvezérlőben az elemek pólusai megfelelő irányban helyezkedjenek el.</li> <li>• Ha az elemek megfelelően vannak behelyezve, de a légkondicionáló továbbra sem működik, akkor cserélje ki az elemeket és próbálja meg ismét bekapcsolni a készüléket.</li> </ul>

Hibajelenség	Lehetséges ok	Megoldási javaslat
<b>A légkondicionáló nem hűti le a helyiséget.</b>	<b>Nincs megfelelő levegőkeringetés.</b>	<ul style="list-style-type: none"> <li>• Ügyeljen rá, hogy ne legyen a légkondicionáló előtt olyan függöny, árnyékoló vagy bútor, amely akadályozná a készülékből kiáramló levegő terjedését.</li> </ul>
	<b>A légszűrő beszennyeződött.</b>	<ul style="list-style-type: none"> <li>• Kéthetente tisztítsa meg a légszűrőt.</li> <li>• További információkért lásd „A légszűrő megtisztítása” fejezetet.</li> </ul>
	<b>Túl magas szobahőmérséklet.</b>	<ul style="list-style-type: none"> <li>• Nyáron több időre lehet szükség a helyiség levegőjének lehűtésére. Ilyen esetben kapcsolja be a Jet üzemmódot, hogy gyorsan lehűthesse a beltéri levegőt.</li> </ul>
	<b>Nyitott nyílászárók.</b>	<ul style="list-style-type: none"> <li>• Gondoskodjon róla, hogy a helyiség szellőzőnyílásain keresztül ne áramolhasson ki a hideg levegő.</li> </ul>
	<b>A kívánt hőmérséklet magasabb, mint a jelenlegi hőmérséklet.</b>	<ul style="list-style-type: none"> <li>• Állítsa az elvárt hőmérsékletet alacsonyabb értékre, mint az aktuális hőmérséklet értéke.</li> </ul>
	<b>Valamilyen hőforrás található a közelben.</b>	<ul style="list-style-type: none"> <li>• A légkondicionáló használata közben kerülje az egyéb hő kibocsátó eszközök, például az elektromos sütők vagy a gázégők használatát.</li> </ul>
	<b>A készülék ventilátor üzemmódra van állítva.</b>	<ul style="list-style-type: none"> <li>• Ventilátor üzemmódban a légkondicionáló hűtés vagy fűtés nélkül áramoltatja ki a levegőt.</li> <li>• Állítsa hűtés üzemmódba a készüléket.</li> </ul>
<b>Túl magas a kültéri hőmérséklet.</b>	<ul style="list-style-type: none"> <li>• Lehet, hogy magasabb hűtési fokozatra kell állítani a készüléket.</li> </ul>	
<b>A ventilátor fordulatszámát nem lehet beállítani.</b>	<b>A készülék Jet vagy az automata üzemmódra van állítva.</b>	<ul style="list-style-type: none"> <li>• Bizonyos üzemmódokban nem lehet szabályozni a ventilátor fordulatszámát. Válasszon olyan üzemmódot, amely lehetőséget ad a fordulatszám szabályozására.</li> </ul>
<b>A hőmérsékletet nem lehet beállítani.</b>	<b>A készülék ventilátor vagy Jet üzemmódra van állítva.</b>	<ul style="list-style-type: none"> <li>• Bizonyos üzemmódokban nem lehet szabályozni a hőmérsékletet. Válasszon olyan üzemmódot, amely lehetőséget ad a hőmérséklet szabályozására.</li> </ul>
<b>A légkondicionáló működés közben leáll.</b>	<b>A légkondicionálót váratlanul kikapcsolt.</b>	<ul style="list-style-type: none"> <li>• Lehet, hogy az időzítés érvénybe lépett, és emiatt a készülék kikapcsolt. Ellenőrizze az időzítő beállítási paramétereit.</li> </ul>
	<b>A készülék működése közben áramkimaradás történt.</b>	<ul style="list-style-type: none"> <li>• Várja meg, amíg helyreáll az áramellátás. Ha a készülékben engedélyezve volt az automatikus újraindítás funkció, akkor a készülék az áramszolgáltatás helyreállítását követően csak több perc múlva fogja folytatni a megszakított folyamatokat.</li> </ul>
<b>A beltéri egység azt követően is működik, hogy kikapcsolták azt.</b>	<b>A készülék az automatikus tisztítási műveletet végzi.</b>	<ul style="list-style-type: none"> <li>• Hagyja, hogy az automatikus tisztítás befejeződjön, mert így biztosítható, hogy a készülék belsejében megszűnjön a nyirkosság. Ha nem kívánja elvégezteni a tisztítási műveletet, kapcsolja ki a készüléket.</li> </ul>
<b>A beltéri egység szellőzőnyílásain át pára áramlik ki.</b>	<b>A légkondicionálóból kiáramló hűtött levegő miatt keletkezik a pára.</b>	<ul style="list-style-type: none"> <li>• Ez a jelenség akkor fordul elő, ha megemelkedik a szobahőmérséklet.</li> </ul>
<b>Víz csepeg a kültéri egységből.</b>	<b>Fűtés üzemmód alkalmazása esetén kondenzvíz csepeg a hőcserélőből.</b>	<ul style="list-style-type: none"> <li>• Ha ezt tapasztalja, akkor egy vízleeresztő tömlőt kell szerelni az alsó tálca alá. Forduljon szakemberhez.</li> </ul>

Hibajelenség	Lehetséges ok	Megoldási javaslat
Zaj vagy rezgés tapasztalható.	Az átváltó szelep működése miatt a készülék elindulásakor vagy leállításakor egy kattánás hallható. Nyikorgó hang: A hirtelen hőmérsékletváltozás miatti zsugorodás vagy tágulás következtében a beltéri egység műanyag alkatrészei adják ki a nyikorgó hangot. Áramlás vagy fúvás hangja: A hang a légkondicionálóban levő hűtőközeg áramlása miatt keletkezik.	<ul style="list-style-type: none"> <li>Ezek üzemszerű jelenségek. A hanghatások meg fognak szűnni.</li> </ul>
A beltéri egység valamilyen szagot áraszt.	A beltéri egységbe áramló levegővel együtt a készülék különböző szagokat (például cigarettafüstöt) is beszívhat, amelyek később kiáramlanak a készülékből	<ul style="list-style-type: none"> <li>Ha a szag nem szűnik meg, ki kell cserélni a szűrőt. Ha a szűrőcsere sem segít, kérje a szervizközpont segítségét a hőcserélő kicseréléséhez.</li> </ul>
A légkondicionáló nem fúj ki meleg levegőt.	A fűtés üzemmód érvénybe lépésekor a terelőlemez majdnem zárt állapotban van, és annak ellenére, hogy a kültéri egység működik, nem áramlik ki levegő a készülékből.	<ul style="list-style-type: none"> <li>Ez egy üzemszerű jelenség. Kérjük, várja meg, amíg az egység elegendő meleg levegőt hoz létre ahhoz, hogy kiáramoltassa a beltéri egységen keresztül.</li> </ul>
	A kültéri egység jégtelenítő üzemmódban működik.	<ul style="list-style-type: none"> <li>Fűtés üzemmódban a külső hőmérséklet csökkenése esetén jég/dér képződik a tekerceken. A jégtelenítő funkció használatakor a készülék eltávolítja a jégreteget a tekercsről. A folyamat befejezéséhez kb. 15 percre van szükség.</li> </ul>
	Túl alacsony a kültéri hőmérséklet.	<ul style="list-style-type: none"> <li>Lehet, hogy magasabb fűtési fokozatra kell állítani a készüléket.</li> </ul>
Az otthoni készüléke és az okos-telefon nem csatlakozik a Wi-Fi hálózathoz.	Nem megfelelő a jelszó amellyel a Wi-Fi hálózathoz próbál csatlakozni.	<ul style="list-style-type: none"> <li>Keresse meg a Wi-Fi hálózatot amelyhez okos-telefonja kapcsolódik és törölje, majd regisztrálja készülékét az LG SmartThinQ segítségével.</li> </ul>
	A mobil adatok engedélyezve vannak az okostelefonján.	<ul style="list-style-type: none"> <li>Kapcsolja ki a <b>Mobil adatokat</b> az okostelefonján, és regisztrálja a készüléket a Wi-Fi hálózatba.</li> </ul>
	A vezeték nélküli hálózat neve (SSID) nincs megfelelően beállítva.	<ul style="list-style-type: none"> <li>A vezeték nélküli hálózat neve (SSID) angol betűk és számok kombinációja kell legyen. (Ne használjon speciális karaktereket)</li> </ul>
	Az útválasztó frekvenciája nem 2,4 GHz.	<ul style="list-style-type: none"> <li>Csak 2,4 GHz frekvencián üzemelő útválasztó támogatott. Állítsa be a vezeték nélküli útválasztót 2,4 GHz frekvenciára és csatlakoztassa a készüléket a vezeték nélküli útválasztóhoz. Az útválasztó frekvenciáját kérdezze meg Internet szolgáltatójától vagy az útválasztó gyártójától.</li> </ul>
	Ha a távolság a készülék és az útválasztó között túl nagy.	<ul style="list-style-type: none"> <li>Ha a távolság a készülék és az útválasztó között túl nagy, a jelerősség gyenge lesz és meglehetősen csatlakozás nem lesz szabályosan konfigurálva. Helyezze az útválasztót úgy, hogy közelebb legyen a készülékhez.</li> </ul>

## MEGJEGYZÉS

- Némelyik funkció bizonyos típusokban nem áll rendelkezésre.

## Megjegyzés



