

HASZNÁLATI ÚTMUTATÓ LÉGKONDITIONÁLÓ

Kérjük, a készülék használatbavétele előtt alaposan olvassa el és a későbbi használat céljából őrizze meg ezt az útmutatót.

Padlón álló típus (konzol)
Az eredeti utasítás fordítása

TARTALOMJEGYZÉK

A. Biztonsági óvintézkedések	3
B. Elektromos biztonság	6
Adapter ideiglenes használata	6
Hosszabbító kábel ideiglenes használata ..	6
A kézikönyvben használt jelölések	6
C. A készülék ismertetése	7
Beltéri egység.....	7
Működésjelző lámpák.....	7
D. Üzembe helyezés előtti előkészületek ...8	
Az elemek behelyezése	8
A vezeték nélküli távvezérlő karbantartása.....	8
A működtetés módja.....	8
Vezeték nélküli távvezérlő	9
Az óráidő beállítása	10
Levegőáramlás kijelölése	10
E. Kezelési útmutató	11
Üzem mód	11
Automatikus átváltás üzemmód (Csak egyedi típus).....	12
Automatikus működés	12
Egészséges párátlanítás	12
Levegőkeringető üzemmód	13
Automatikus tisztító üzemmód	13
Levegőtisztító üzemmód	13
Energiatakarékos hűtő üzemmód.....	14
Kijelzett hőmérséklet egysége.....	14
Üzem módzár beállítása.....	14
Az időzítés beállítása	15
A beállított időzítés törlése	15
Alvás üzemmód	15
Felső vízszintes zsalu vezérlése	16
Padlófűtés üzemmód.....	16
Gyors hűtés üzemmód	16
Kényszerített üzem.....	17
Automatikus újraindító üzemmód.....	17
Szűrő jelzés	17
F. Karbantartás és szerviz	18
Beltéri egység.....	18
Kültéri egység.....	19
Kezelési tippek!	19
Ön-diagnosztizáló funkció	19
Hibakeresési tippek! Takarékoskodjék idővel és pénzzel!	20
Az alábbi esetekben azonnal forduljon a szervizhez.....	20



FELJEGYZÉSEK

Írja be ide a modell számát és a gyártási számot:

Modell száma

Gyártási szám

Ezeket a számokat az egyes készülékek oldalán lévő címkén találja meg.

A márkakereskedő neve

A vásárlás dátuma

■ Kapcsolja hozzá ehhez az oldalhoz az átvételi elismervényt, hogy kéznél legyen, ha igazolni kell a vásárlás időpontját, vagy ha jótál-lási problémák merülnének fel.



OLVASSA EL EZT A KÉZI-KÖNYVET

Számos hasznos útmutatást talál itt a klímaberendezés helyes kezelése és karbantartására vonatkozóan. Egy kis odafigyeléssel sok időt és pénzt takaríthat meg klímaberendezésének élete során.

A hibakeresési tippek táblázatában számos feleletet talál a gyakrabban előforduló problémákra.

Ha előbb elolvassa a **Hibakeresési tippeket**, valószínűleg sohasem kell a szervizhez fordulnia.



ÓVINTÉZKEDÉSEK

- A készülék javításával vagy karbantartásával kapcsolatban forduljon a márkaszervizhez.
- A készülék felszerelését szakemberrel végeztesse el.
- Kisgyermekek vagy sérült személyek nem használhatják fel-ügyelet nélkül a klímaberendezést.
- Ügyelni kell, hogy kisgyermekek ne játszanak a klímaberendezéssel.
- Ha a tápkábel cserélni kell, ezt csak felhatalmazott személy végezheti, eredeti tartalék-alkatrészek felhasználásával.



Biztonsági óvintézkedések

A felhasználó vagy más személy sérülésének, vagy vagyontárgyak károsodásának elkerülése érdekében be kell tartani az alábbi előírásokat.

■ Az előírások figyelmen kívül hagyása miatti helytelen üzemeltetés sérülést vagy kárt okozhat. Ezek komolyságát az alábbiak jelzik.



FIGYELEM

Ez a jelkép halál vagy súlyos sérülés lehetőségére figyelmeztet.



VIGYÁZAT

Ez a jelkép sérülés vagy károsodás lehetőségére figyelmeztet.

■ A kézikönyvben használt jelképek jelentése a következő.



Semmiképpen se tegye.



Feltétlenül kövesse az utasításokat.



FIGYELEM

Mindig földelt villamos dugót és dugaszoló aljzatot használjon.

• Fennáll az áramütés veszélye.

Az elektromos szerelési munkákat a márkakereskedővel, szakképzett villanyszerelővel vagy egy felhatalmazott szervizközponttal végeztesse el. Ön sohasem szerelje szét vagy javítsa a terméket.

• Fennáll a tűz vagy az áramütés veszélye.

Megfelelően méretezett biztosítékot vagy megszakítót használjon.

• Fennáll a tűz vagy az áramütés veszélye.

Ne szerelje a terméket hibás állványra. Győződjék meg arról, hogy a felszerelés helye nem megy tönkre az idő során.

• A termék leeshet.

A kültéri egységnél a feszültségnövelő kondenzátor nagyfeszültséggel látja el a villamos alkatrészeket. Javítási munkák megkezdése előtt feltétlenül teljesen ki kell sütni a kondenzátort.

• Egy feltöltött kondenzátor áramütést okozhat.

Ne használjon hibás vagy a szükségesnél kisebb megszakítót. Megfelelően méretezett biztosítékot és megszakítót használjon.

• Fennáll a tűz vagy az áramütés veszélye.

A terméket mindig földelje, a kapcsolási vázlatnak megfelelően. Ne kösse a földelő vezetéket gáz- vagy vízcsőre, villámhárítóra vagy telefon földelő vezetékére.

• Fennáll a tűz vagy az áramütés veszélye.

A tápkábelt ne alakítsa át és ne toldja meg. Ha a tápkábelen repedések vannak vagy a szigetelés lehámolt vagy megsérült, ki kell cserélni.

• Fennáll a tűz vagy az áramütés veszélye.

Sohasem szerelje a kültéri egységet mozgó alapra vagy olyan helyre, ahonnan leeshet.

• A leeső kültéri egység kárt, sérülést vagy akár halált is okozhat.

Az egység szereléséhez a termékkel szállított szerelőkészletet kell használni.

• Ellenkező esetben az egység leeshet, és súlyos sérülést okozhat.

Ne használjon közös biztosítást! A készüléket mindig külön erre a célra szolgáló megszakító után kell szerelni.

• Ellenkező esetben áramütés vagy tűz következhet be.

Biztonságosan szerelje fel a vezérlődoboz tábláját és fedelét.

• miatt fennállhat a tűz vagy áramütés veszélye.

A felszereléshez, leszereléshez vagy át-helyezéshez mindig forduljon a márkakereskedőhöz vagy egy felhatalmazott szervizközponttal.

• Fennáll a tűz, áramütés, robbanás vagy sérülés veszélye.

Ha a termék beázott (vízbe merült vagy el-árasztódott) ismételt üzembe helyezés előtt felhatalmazott szervizközponttal végeztesse el a javítást.

• Fennáll a tűz vagy az áramütés veszélye.

Csak a szerviz alkatrész-jegyzékében szereplő elemeket szabad használni. Sohasem próbálja átalkotni a készüléket.

• Nem megfelelő alkatrészek használata áramütést, túlzott hőfejlődést vagy tüzet okozhat.

A beltéri/kültéri vezetékeket szilárdan kell rögzíteni és a kábelt úgy kell vezetni, hogy ne hasson húzóerő a csatlakozó kapcsolókra.

- Helytelen vagy laza csatlakozások hőfejődést vagy tüzet okozhatnak.

Ellenőrizze a használt hűtőközeget. Olvassa el a termék címkéjét.

- Nem megfelelő hűtőközeg gátolhatja az egység normális működését.

A tápkábel közelében ne legyen fűtőtest vagy más fűtőberendezés.

- Fennáll a tűz vagy az áramütés veszélye.

Hosszabb ideig ne használja a berendezést szorosan lezárt helyiségben. Rendszeresen szellőztessen.

- Oxigénhiány léphet fel és ez károsíthatja egészségét.

Rendszeres időközönként szellőztesse a helyiséget, ha a terméket kályhával vagy fűtőtesttel stb.

- Oxigénhiány léphet fel és ez károsíthatja egészségét.

Ügyeljen, hogy senki, különösen pedig gyermek ne léphessen vagy eshessen rá a kültéri egységre.

- Ez személyi sérülést okozhat vagy a termék károsodását eredményezheti.

Az egység BE/KI kapcsolását ne a tápkábel bedugásával vagy kihúzásával végezze.

- Fennáll a tűz vagy az áramütés veszélye.

A csomagolóanyagokat biztonságos módon semmisítse meg. Ilyenek a szerelés vagy szervizelés után visszamaradó csavarok, szegek, törött alkatrészek stb., és szakítsa szét és dobja ki a műanyag csomagoló tasakokat.

- Gyermekek játszhatnak ezekkel és sérülést szenvedhetnek.

Ne használjon sérült tápkábelt, dugót vagy kilazult aljzatot.

- Az ilyen alkatrész tüzet vagy áramütést okozhat.

Ne kerüljön víz az elektromos alkatrészekre. Az egységet vízforrásoktól távol kell felszerelni.

- Fennáll a tűznek, a termék meghibásodásának vagy az áramütésnek a veszélye.

Üzem közben ne nyissa ki a termék előlő véddőrácsát. (Ha van elektrosztatikus szűrő, ne érintse meg.)

- Fennáll a fizikai sérülés, áramütés vagy a termék tönkremenetelének veszélye.

A termék tisztítása vagy javítása alkalmával kapcsolja ki az áramot és húzza ki a csatlakozó dugót.

- Fennáll az áramütés veszélye.

Ügyeljen, hogy üzem közben ne húzódhasson ki vagy sérüljön meg a tápkábel.

- Fennáll a tűz vagy az áramütés veszélye.

Győződjék meg arról, hogy a tápkábel dugója nem piszkos, laza vagy törött és ez után teljesen tolja be a dugót.

- A piszkos, laza vagy törött villamos dugó áramütést vagy tüzet okozhat.

Nedves kézzel ne érintse meg, üzemeltesse vagy javítsa a terméket. Kihúzáskor mindig a dugót fogja meg.

- Fennáll a tűz vagy az áramütés veszélye.

Ne tároljon vagy használjon éghető gázt vagy éghető anyagokat a termék közelében.

- Tűzveszély áll fenn.

Ha a termék különös hangot ad, szag vagy füst jelenik meg, azonnal szakítsa meg az áramot és húzza ki a tápkábelt.

- Fennáll az áramütés vagy a tűz veszélye.

Ha a terméket hosszabb ideig nem használja, húzza ki a tápkábelt és kapcsolja ki az árammegszakítót.

- Fennáll a termék sérülésének, károsodásának vagy szándékolatlan működésének a veszélye.

SEMMIT se tegyen a tápkábelre.

- Fennáll a tűz vagy az áramütés veszélye.

Ha éghető gáz szivárog, zárja el a gázt mielőtt a terméket bekapcsolná, és az ablakot kinyitva szellőztessen ki.

- Ne használja a telefont és ne működtesse villanykapcsolót. Tűz- vagy robbanásveszély áll fenn.

VIGYÁZAT

A terméket két vagy több személynek kell felelősen szállítani.

- El kell kerülni a személyi sérülést.

A terméket vízszintesen kell felszerelni.

- A rezgések és zajok elkerülése érdekében.

Ne szerelje a terméket olyan helyre, ahol az közvetlenül ki van téve tengeri szélnek (sópermetnek).

- Ez a termék korrózióját okozhatja.

Ne szerelje a terméket olyan helyre, ahol a zaj vagy a kültéri egységből kiáramló meleg levegő kárt vagy kényelmetlenséget okozhat a szomszédoknak.

- Ez zavarhatja a szomszédokat és vitákra adhat alkalmat.

Szerelje fel a leeresztő tömlőt, hogy a kondenzvíz megfelelően legyen elvezetve.

- Rossz csatlakozás vízvívárgást okozhat.

A termék felszerelése vagy javítása után mindig ellenőrizni kell, nincs-e gáz- (hűtőközeg-) szivárgás.

- Alacsony hűtőközeg-szint a termék károsodását okozhatja.

Ne használja a terméket speciális célokra, pl. étel, műalkotások stb. megóvására. Ez egy fogyasztói klímaberendezés, nem pedig precíziós hűtőrendszer.

- Fennáll a károsodás vagy vagyontárgyak elvesztésének veszélye.

A levegőszűrő eltávolításakor ne érintse meg a termék fém alkatrészeit.

- Fennáll a személyi sérülés veszélye.

A termék működése közben ne dugja be a kezét vagy más tárgyat a levegő be- vagy kilépő nyílásába.

- Az éles és mozgó alkatrészek személyi sérülést okozhatnak.

Áthelyezés vagy leszerelés alkalmával ne billentse meg az egységet.

- A benne lévő kondenzvíz kiömölhet.

Az egység szétszerelését, a hűtőközeg és az esetleges alkatrészek ártalmatlanítását a helyi és nemzeti szabályoknak megfelelően kell végezni.

Ha az elemekből folyadék kerül bőrre vagy ruhájára, alaposan mossa le tiszta vízzel. Ha az elemek szivárognak, ne használja a távvezérlést.

- Az elemekben lévő vegyi anyagok égési sérülést vagy más egészségkárosodást okozhatnak.

Ne tegye ki bőrét, gyermekeket vagy növényeket a hideg vagy meleg levegőáramnak.

- Ez egészségkárosodást okozhat.

Ne üljön vagy lépjen a beltéri egységre.

- Ez a készülék károsodását okozhatja.

Ne torlaszolja el a be- vagy kilépő levegőáramot.

- Ez a termék károsodását okozhatja.

Ne lépjen rá a termékre és ne helyezzen rá semmit (kültéri egységek).

- Fennáll a személyi sérülés és a termék károsodásának veszélye.

Legyen óvatos a termék kicsomagolásánál és felszerelésénél.

- Éles peremek sérülést okozhatnak.

Ne keverjen be más levegőt vagy gázt, mint ami a rendszer hűtőközegeként elő van írva.

- Ha a hűtőközeg rendszerébe levegő kerül, túl nagy nyomás keletkezik, ami a berendezés károsodását vagy személyi sérülés bekövetkezését okozhatja.

A távvezérlőben lévő elemeket ugyanolyan típusúra cserélje le. Ne keverjen régi és új, vagy eltérő típusú elemeket

- Fennáll a tűz vagy a termék károsodásának veszélye.

Ha szájába kerülne az elemekben lévő folyadék, mosson fogat és forduljon orvoshoz. Ha az elemek szivárognak, ne használja a távvezérlést.

- Az elemekben lévő vegyi anyagok égést vagy más egészségkárosodást okozhatnak.

Ne igya meg a készülékből leengedett vizet.

- Ez a víz nem tiszta és súlyos egészségügyi problémákat okozhat.

A tisztogatáshoz puha rongyot használjon. Ne használjon agresszív tisztítószereket, oldószereket vagy fröcskölő vizet stb.

- Fennáll a tűz, az áramütés és a termék műanyag részei sérülésének veszélye.

Tisztítás után mindig gondosan helyezze vissza a szűrőt. A szűrőt kéthetenként, vagy ha kell, gyakrabban tisztítsa ki.

- Az elpiszkolódott szűrő rontja a hatástokot.

Ha javítás közben szivárog a gáz hűtőközeg, ne érintse meg a szivárgó gázt.

- A hűtőközeg gáz fagyási égést okozhat.

Ha a felszerelés során a gáz hűtőközeg szivárog, azonnal szellőztesse ki a helyiséget.

- Ellenkező esetben egészségkárosodás érheti.

Az elemeket ne töltsé újra és ne szedje szét. Az elemeket ne dobja tűzbe.

- Eléghetnek és fellobbanhatnak.

Ne járassa hosszabb ideig a klímaberendezést ha nagyon nagy a levegő páratartalma és egy ajtó vagy ablak nyitva marad.

- A nedvesség kondenzálódhat és benedvesítheti vagy károsíthatja a bútorokat.

Ha a magasan elhelyezett terméket tisztítja, karbantartja vagy javítja, szilárd székre vagy létrára álljon.

- Legyen óvatos és kerülje el a sérülést.

Elektromos biztonság

FIGYELEM

- A készüléket jól kell földelni. Az áramütés kockázatának minimalizálása érdekében a készüléket mindig földelt dugaszoló aljzathoz kell csatlakoztatni.
- Ne vágja le vagy vegye ki a földelő érintkezőt a tápkábel dugójából.
- Ha az adapter földelő kapcsát a fali csatlakozó aljzathoz csatlakoztatja, a fedél csavarja csak akkor földeli a készüléket, ha a csavar fémből van és nincs szigetelve, és a fali csatlakozó aljzat a házi vezetékeken keresztül földelve van.
- Ha kételyei vannak a klímaberendezés megfelelő földelését illetően, ellenőriztesse a fali csatlakozót és az áramkört szak-képzett villanyszerelővel.
- A készülékhez csatlakoztatott hálózati kábelt a következő jellemzőknek megfelelően kell megválasztani.

Adapter ideiglenes használata

Lehetséges biztonsági kockázatok miatt határozottan ellenezzük adapter használatát. Ideiglenes csatlakozásokhoz csak eredeti adaptert használjon, ez a legtöbb helyi szaküzletben megvásárolható. A helyes polaritás érdekében ügyeljen, hogy az adapter nagy hornya az aljzat nagy hornyával találkozzék.

Ha a tápkábelt kihúzza az adapterből mind a kettőt fogja meg, nehogy a földelő kapocs megsérüljön. Kerülje a tápkábel gyakori kihúzását, mert a földelő kapocs esetleg megsérülhet.

FIGYELEM

- Sohasse használja a készülék törött adapterrel.

Hosszabbító kábel ideiglenes használata

Lehetséges biztonsági kockázatok miatt határozottan ellenezzük hosszabbító kábel használatát.

FIGYELEM

A készüléket a nemzeti előírásoknak megfelelően kell csatlakoztatni. Ez a kézikönyv a termék jellemzői tekintetében szolgál útmutatással.

A kézikönyvben használt jelképek



Ez a jelkép az áramütés veszélyére figyelmeztet.



Ez a jelkép olyan veszélyre figyelmeztet, amely a klímaberendezés károsodását okozhatja.

MEGJEGYZÉS

Ez a jelkép speciális megjegyzést jelöl.

A készülék ismertetése

Beltéri egység

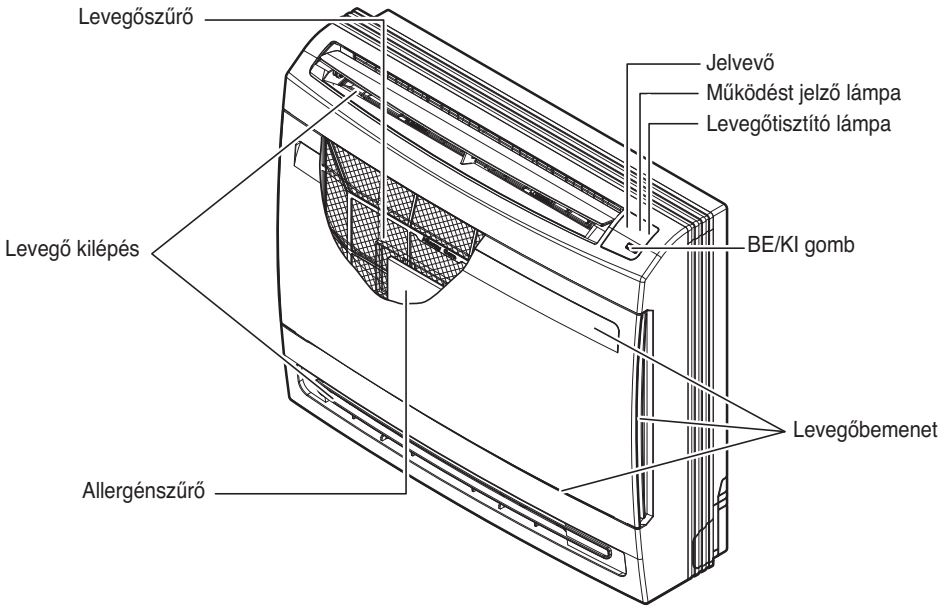

Működésjelző lámpák

- Üzemjelző jelzőlámpa :
A hűtés / egészséges páramentesítés / levegőkeringtetés üzemmódban a kék lámpa világít.
Fűtés-üzemmódban a piros lámpa világít.
- Levegőtisztító lámpa :
Levegőtisztító üzemmódban a zöld lámpa világít.

Üzembe helyezés előtti előkészületek

Az elemek behelyezése

1. A nyíl irányába húzva vegye le az elemtartó fedelét.
2. Helyezze be az elemeket, ügyelve, hogy az elem (+) és (-) pólusa jó irányba helyezkedjék el.
3. Csúsztassa vissza az elemtartó fedelét.

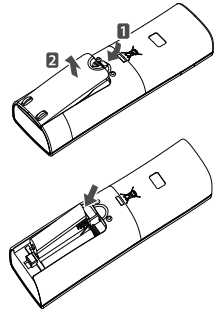

MEGJEGYZÉS

1. Mindig azonos típusú elemeket használjon vagy cseréljen.
2. Ha a rendszert hosszabb ideig nem használja, élettartamuk meghosszabbítása érdekében vegye ki az elemeket.
3. Ha a távirányító kijelzője halványulni kezd, cserélje ki mindkét elemet.
4. Két db AAA típusú (1,5 V-os) elemet használjon.

A távirányító használata

1. Keressen megfelelő helyet, ahol a távirányító biztonságosan és könnyen elérhető.
2. Szilárdan rögzítse a tartót a falra stb., a vele szállított csavarokkal.
3. Csúsztassa a távirányítót a tartóba.

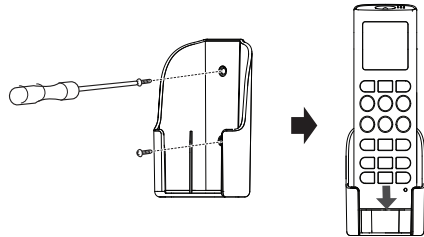

MEGJEGYZÉS

1. A távirányítót soha ne tegye ki napfény közvetlen hatásának.
2. A jó kapcsolat érdekében a jeladó és jelfogó rész mindig tiszta legyen. Tisztogatásukhoz puha rongyot használjon.
3. Ha a távirányító más készüléket is működtetne a helyiségben, helyezze át a készüléket, vagy forduljon a szervizhez.

A működtetés módja

1. A jelfogó az egység belsejében van.
2. Működtetéskor irányítsa a távirányítót az egység felé. A két készülék között semmilyen akadály se legyen.

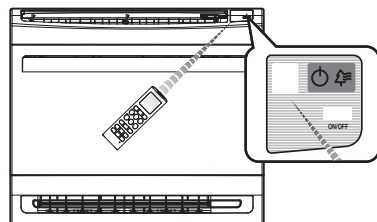

Vezeték nélküli távvezérlő



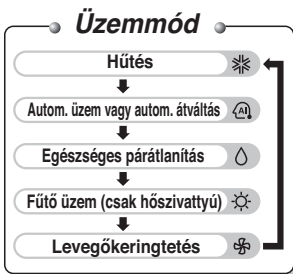
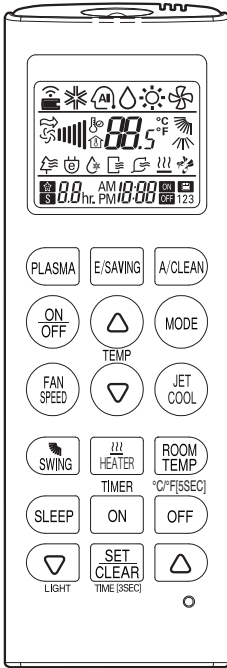

A távvezérlő kezelőszervei a következők.



Vezérlő-panel	Kijelző képernyő	Leírás
		Plazma gomb: Megtisztítja a beltéri egységbe belépő levegőt a részecskétől.
		Padlófűtési üzemmód gombja: Elindítja vagy leállítja a padlófűtési üzemmódot.
		Automatikus alvó üzemmód gombja: Beállítja az alvó üzemmód automatikus működését.
		Hőmérséklet-szabályzó gombok: Hűtés vagy fűtés során ez szabályozza a szoba hőmérsékletét.
	-	Ki-/bekapcsoló gomb: Be- és kikapcsolja a berendezést.
		Beltéri ventilátor sebességszabályzó gombja: Szabályozza a ventilátor sebességét.
		Üzem mód-választó gomb: Kiválasztja az üzemmódot. Hűtő üzemmód (☼) / Automatikus működés vagy automatikus változáskövetés (AI) / Szárító üzemmód (☹) / Fűtő üzemmód (☼) / Légkeringetés (☼)
		Turbó hűtés/fűtés gombja: Rövid idő alatt felmelegíti vagy lehűti a beltéri hőmérsékletet.
		Légáram-irányító gomb: A légáramot függőlegesen vagy vízszintesen szabályozza.
		Hőmérséklet-kijelző gomb: Megjeleníti a szoba hőmérsékletét.
		Időzítő gomb: Beállítja az aktuális időt, valamint a kezdési és befejezési időt.
		Funkciók gomb: Szabályozza az időt és beállítja a speciális funkciókat. ☼: Automatikus tisztítás / ☹: Működteti az energiatakarékos hűtést / ☼: Szabályozza a beltéri egység kijelzőjének a fényerejét
	-	Set/clear (beállító/törölő) gomb: Beállítja vagy törli a funkciókat.
	-	Alaphelyzetbe állító gomb: Inicializálja a légkondicionáló beállításait.

* Néhány modellnél előfordulhat, hogy néhány funkció nem fog működni.

Az óraidő beállítása

1. A Set/Clear (beállító/törlő) gombot tartsa benyomva 3 másodpercen keresztül. 
 - Az AM/PM ikon villog a kijelző képernyő alján.
2. Addig tartsa benyomva az Időbeállító gombot, amíg a kívánt idő meg nem jelenik.  
3. Nyomja meg a Set/Clear (beállító/törlő) gombot. 

MEGJEGYZÉS

Ellenőrizze a délelőtt (a.m.) – délután (p.m.) beállítást.

Levegőáramlás kijelölése

- Állítsa be az Önnek megfelelő légáramlást.
- A 2 levegőáramlási minta az üzemmódtól és helyzettől függően automatikusan változik.

Üzemmód	Helyzet	Kifúvási minta
Hűtés üzemmód	1. Ha a szoba teljesen lehűlt. 2. Ha a légkondicionáló bekapcsolása óta 1 óra telt el.	Csak a felső levegőkimenet használata.
	1. A bekapcsoláskor, vagy más időpontban, ha a szoba nincs teljesen lehűtve.	A felső és az alsó levegőkimenet használata.
Fűtés üzemmód	1. Normál üzem	Csak a felső levegőkimenet használata.
	1. Indításkor, vagy ha a levegő hőmérséklete alacsony.	

- 1 A levegőterelő üzemmód csak a felső levegőkimenetet használja.

⚠ VIGYÁZAT

- Ha módosítani szeretné a levegőáramlási módot, értesítse a telepítést végző szakembert. (A gyári beállítás a 2 levegőterelő mód.)

Kapcsolja BE a kismegszakítót.

A kismegszakító bekapcsolása lezárja a csappantyút. (Ez egy normális művelet.)

Energia-takarékossági javaslatok

- Ügyeljen arra, hogy ne hűtse le (fűtse fel) túlságosan a szobát. A hőmérséklet-beállítást mérsékelt értéken tartva energiát lehet megtakarítani.
- Az ablakokat árnyékolja le zsalugáterrel vagy függönnyel.
A külső napfény és levegő kizárása növeli a hűtés (fűtés) hatékonyságát.
- Az eltömődött levegőszűrők miatt romlik a hatékonyság és veszendőbe megy az energia.
Legalább kéthetenként tisztítsa meg őket.

Kezelési útmutató

Üzem mód

- 1** Az egység bekapcsolásához nyomja meg a BE/KI gombot. A készülék hangjelzést ad.



- 2** Nyissa ki a távvezérlő fedelét és nyomja meg az OPERATION MODE gombot. Az üzemmód a gomb minden megnyomásakor a nyíl irányában változik.

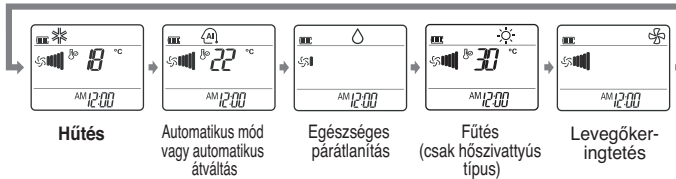

- 3** A hűtési vagy fűtési üzemhez a HELYISÉGHŐMÉRSÉKLET-BEÁLLÍTÓ GOMBOK megnyomásával állítsa be a kívánt beltéri hőmérsékletet. Hűtéshez a hőmérséklet 18 °C és 30 °C között állítható be, fűtés esetén a hőmérséklet-tartomány 16 °C ~ 30 °C.



- 4** A távvezérlővel állítsa be a ventilátor fordulatszámát. A FAN SPEED gombbal öt lépésben állítható a ventilátor sebessége: superkicsi, kicsi, közepes, nagy és természetes szél. A gomb minden megnyomására a ventilátor fordulatszáma a nyíl irányába mozdul el.

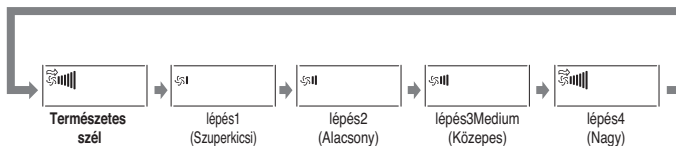

Természetes szél

- Ha még frissebb érzésre vágyik, a FAN SPEED gombbal válassza a természetes szél üzemmódot. Ebben az üzemmódban a levegőáramlás természetes szellőhöz hasonlít, a ventilátor fordulatszámának automatikus változtatásával.

Automatikus átváltás üzemmód (Csak egyedi típus)

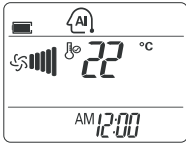

Ez az üzemmód alapvetően a klímaberendezés fűtési vagy hűtési funkciója.

Ebben az üzemmódban a vezérlőegység automatikusan váltogatja az üzemmódot úgy, hogy a hőmérsékletet a beállított hőmérséklethez képest ± 2 °C értéken tartsa.

MODE

Automatikus működés

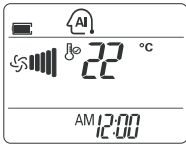

Ez az üzemmód a helyiség hőmérséklete alapján automatikusan hűtésre vagy fűtésre kapcsol.

Beállíthatja a kívánt hőmérsékletet és a beltéri ventilátor fordulatszámát.

Az üzemmódot azonban az a helyiség határozza meg, amelyben az első egység van.

MODE

Egészséges páratlanítás

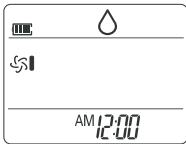

Ha az ÜZEMMÓDVÁLASZTÓ GOMBBAL a páratlanító üzemmódot választja, a berendezés elindítja a páratlanító funkciót.

Az érzékelt pillanatnyi szobahőmérséklet alapján automatikusan páramentesítéshez legalkalmasabb értékre állítja be a szobahőmérsékletet és a ventilátor sebességét.

Ebben az üzemmódban a ventilátor sebességét az optimalizáló algoritmus automatikusan a pillanatnyi szobahőmérsékletnek megfelelően állítja be, egészségessé és kényelmessé teszi a szobai környezetet, még a nagyon párás évszakokban is.

MEGJEGYZÉS

Ebben az esetben a beállított hőmérséklet nem jelenik meg távvezérlőn, és a szobahőmérsékletet sem lehet beállítani.

MODE

Levegőkeringtető üzemmód

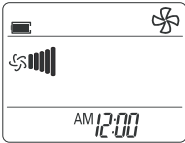



Ebben az üzemmódban a levegő hűtés vagy fűtés nélkül kering. Az ÜZEMMÓDVÁLASZTÓ GOMBBAL lehet bekapcsolni. A levegőkeringtetés bekapcsolása után a FAN SPEED gombbal lehet beállítani a ventilátor sebességét.

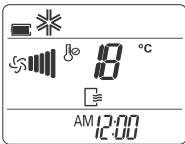

MEGJEGYZÉS : Ebben az üzemmódban a kék lámpa világít.

Automatikus tisztító üzemmód



A funkcióbeállító gombbal  állítsa be az automatikus tisztító üzemmódot. Ha ezután bármikor kikapcsolja a készüléket, a beltéri ventilátor még kb. 15 percig forog, hűtés vagy páramentesítés nélkül. Ez a funkció minden maradék nedvességet felszárít és kitisztítja az egység belsejét. Ha ismét megnyomja az automatikus tisztítás gombját, ez a funkció leáll.



MEGJEGYZÉS

- Az automatikus tisztítás működése közben csak az ON/OFF, a PURIFIER és az AUTO CLEAN gomb használható. Ebben az üzemmódban a kék lámpa villog.

Levegőtisztító üzemmód

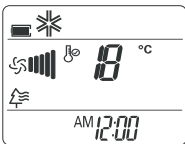

A sterilizáló iongeneráló rendszer, az iongenerátor kb. 1,2 millió iont bocsát ki és megköti a levegőben szálló veszélyes anyagokat; ilyen módon eltávolítja a mikrobákat.

A levegőtisztító üzemmódot a távvezérlő PURIFIER gombjával lehet indítani.

Újra megnyomva az üzemmód leáll.



MEGJEGYZÉS

- Ez a funkció a PURIFIER gombbal bármely üzemmód és ventilátorsebesség esetén használható.
- Leállított állapotban kizárólag levegőtisztítás is használható. Ezt a PURIFIER vagy az ON/OF gombbal lehet leállítani.
- Ha kizárólag levegőtisztítás (PURIFIER) üzemmódban bekapcsolja a gyors hűtést, mindkettő egyszerre fog működni. 30 perc múlva a készülék hűtés és levegőtisztítás üzemmódra áll vissza, nagy ventilátor-sebességgel és 18 °C beállított hőmérséklettel.

Energiatakarékos hűtő üzemmód

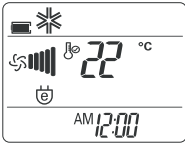

Az energiatakarékos üzemmód hűtő üzemben energiát takarít meg, mert hatékonyan működhet azáltal, hogy a test alkalmazkodási idejét az óraidő és a hőmérséklet változásának megfelelően állítja be, és automatikusan szabályozza be a kívánt hőmérsékletet.

E/SAVING

Az energiatakarékos hűtés üzemmódot a távvezérlő ENERGY SAVING COOLING MODE gombjával lehet indítani.

Újra megnyomva az üzemmód leáll.

Kijelzett hőmérséklet egysége

Ezzel a funkcióval Celsius és Fahrenheit fok kijelzésre lehet átváltani.

°C/°F

Üzemmódzár beállítása

Beállíthatja a működést „csak hűtés” vagy „csak fűtés” üzemmódra.





1. minimum 5 másodpercig való megnyomásával az üzemmód „csak hűtés” üzemmódra vált.
2. minimum 5 másodpercig való megnyomásával az üzemmód „csak hűtés” üzemmódról „csak fűtés” üzemmódra vált.
3. minimum 5 másodpercig való megnyomásával a „csak fűtés” üzemmód kiold.

- A „csak hűtés” vagy „csak fűtés” üzemmódokban az üzemmódváltás nem választható ki.

MEGJEGYZÉS

Használja a vezeték nélküli távvezérlőt, amivel módosíthatja az üzemmódot.

Az időzítés beállítása

1. Nyomja meg az Ki-/bekapcsoló gombot.  
2. Addig tartsa benyomva az Időbeállító gombot, amíg a kívánt idő meg nem jelenik.  
3. Nyomja meg a Set/Clear (beállító/törlő) gombot. 

A beállított időzítés törlése

- Ha törölni kívánja az időzítő beállítását, nyomja meg a SET/CLEAR gombot.
- Az időzítő beállítások egyedi törléséhez nyomja meg az időzítő gombot a Tárolás „Be” vagy a Tárolás „Ki” kiválasztásához. Ekkor a távirányítót a jelfogó felé irányítva nyomja meg a Set/Clear gombot. (a kijelzőn kialszik az időzítés lámpája)

Alvó üzemmód

Nyomja meg az AUTOM. ALVÓ ÜZEMMÓD (SLEEP) GOMBOT annak beállításához, hogy mikor álljon le automatikusan a készülék.

Az időzítő 1 órás lépésekben programozható úgy, hogy 1 – 7 alkalommal megnyomja az AUTOM. ALVÓ ÜZEMMÓD (SLEEP) GOMBOT.

Az alvó üzemmód 1 és 7 óra időtartam között áll rendelkezésre.



MEGJEGYZÉS

- Az alvó üzemmódban a kényelmes alvás érdekében a beltéri ventilátor hűtő üzemben igen kis fordulatszámon, fűtő üzemben kis fordulatszámon fog működni.
- **Hűtő üzemben vagy egészséges páratlanító üzemben:**
A kellemes alvás érdekében a beállított hőmérséklet két ízben automatikusan meg fog emelkedni 1 °C-kal (maximum 2 °C-kal) a következő, egymást követő 30 percben. Ez lesz a végleges beállított hőmérséklet mindaddig, amíg az alvó üzemmód működik.

Felső vízszintes zsalu vezérlése

- A felső vízszintes zsalut a távvezérlővel lehet beállítani.
1. Az egység elindításához nyomja meg BE/KI gombot.
 2. Nyomja meg az UPPER HORIZONTAL VANE CONTROL gombot. A gomb minden megnyomására a levegőáramlás iránya a nyíl irányába mozdul el.

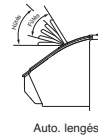

Auto. lengés

Vezeték nélküli
távvezérlő



Beltéri egység

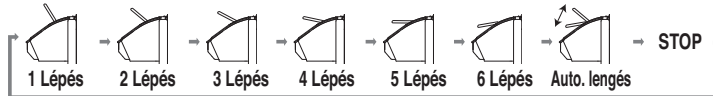

- ※ Automatikus legyezés üzemmódban a kívánt levegőáramlási iránytál nyomja meg még egyszer a FELSŐ VÍZSZINTES ZSALU VEZÉRLŐ gombot.

MEGJEGYZÉS

- Ha a felső vízszintes zsalut kézzel mozgatja, a szerkezet megrongálódhat. A készülék kikapcsolt állapotában a felső vízszintes zsalu lezárja a levegőkimenetet.
- ※ A készülék újraindításakor a felső vízszintes zsalu helyzete az előzőleg választott pozíció lesz.

Padlófűtés üzemmód

A padlófűtés üzemmódot a távvezérlővel lehet vezérelni.

1. A készülék indításához nyomja meg az ON/PFF (BE/KI) gombot.
2. Nyissa fel a távvezérlő fedelét.
Válassza a fűtés üzemmódot.
3. Nyomja meg a FLOOR HEATING MODE gombját.



4. A padlófűtés kikapcsolásához ismét nyomja meg a FLOOR HEATING gombot, a készülék az előző üzemmódba kapcsol vissza. (Fűtés üzemmód)

- ※ Ebben az üzemmódban a felső zsalu bezáródik, és a meleg levegő csak az alsó nyíláson jut ki. (Ez zajos lehet, ezért csak szükség esetén használja.)
- ※ A padlófűtés csak fűtés üzemmódban használható. (2 zsalus üzemmód)
- ※ Automatikus legyezés üzemmódban a padlófűtés során a felső zsalu nem zárul le.
- ※ Ha a felső zsalu nem az alapértelmezett helyzetben van, a padlófűtés kb. 1 perc múlva kezd működni.

Gyors hűtés üzemmód

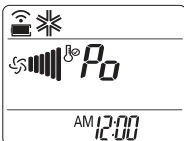

A Jet Cool funkció segítségével meleg nyáron gyorsan lehűthető a helyiség. A funkció bekapcsolt állapotában a légkondicionáló hűtés üzemmódban, szupernagy ventilátorsebességgel és 18 °C beállított hőmérséklettel működik, és gyorsan lehűti a helyiséget.



MEGJEGYZÉS

- A gyors hűtés funkciót automatikus átváltás vagy fűtés üzemmódban nem lehet bekapcsolni.

Kényszerített üzem

A kényszerített üzem akkor használható, ha a távvezérlő nem használható.

A berendezés a BE/KI gomb megnyomására kezd működni. A működés leállításához nyomja meg ismét a gombot.

MEGJEGYZÉS

- Az ON/OFF gomb megnyomása után a LED 1-2 mp múlva bekapcsolódik/kikapcsolódik.

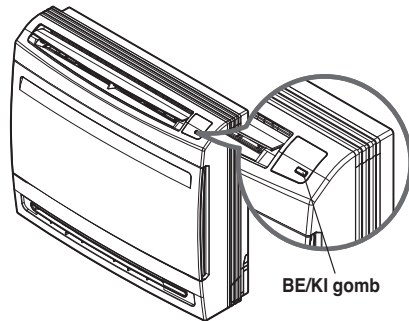

	Hűtő típus	Hőszivattyús típus		
		Helyiség hőm. $\geq 24^{\circ}\text{C}$	$21^{\circ}\text{C} \leq$ Helyiség hőm. $< 24^{\circ}\text{C}$	Helyiség hőm. $< 21^{\circ}\text{C}$
Üzem mód	Hűtés	Hűtés	Egészséges párártlanítás	Fűtés
Beltéri egység ventilátor sebesség	Nagy	Nagy	Nagy	Nagy
Beállított hőmérséklet	22°C	22°C	23°C	24°C

Tesztüzem

A TESZTÜZEM alatt a készülék hűtő üzemmódban, nagy ventilátor-fordulatszámmal működik, függetlenül a helyiség hőmérsékletétől, és 18 perc után leáll.

Ha a tesztüzem alatt a készülék jelet kap a távvezérlőtől, a készülék a távvezérlő jelének megfelelően fog működni. Ha ezt az üzemmódot kívánja használni, nyomja meg és 3–5 másodpercig tartsa nyomva a BE/KI gombot, ekkor 1 hangjelzést hall. A működés leállításához nyomja meg ismét a gombot.

Automatikus újraindító üzemmód

Ez a funkció áramkimaradás esetén hasznos.

Ha kimaradás után az áramellátás visszatér, ez a funkció visszaállítja a korábbi üzemállapotot, és a klímaberendezés ugyanazokkal a beállításokkal fog tovább működni.

Szűrő jelzés

- A beltéri egység kikapcsolásakor a készülék első bekapcsolása óta eltelt 2400 óra esetén a zöld lámpa világít.
- Ha a szűrőn porréteg van, ez csökkenti a hűtés/fűtés hatékonyságát és a készülék több áramot fogyaszt. Ezért a tisztítási időköz lejártakor mindig tisztítsa meg a szűrőt.
- A szűrő megtisztítása után a távvezérlő  gombját 3-szor megnyomva törölje a szűrő figyelmeztető jelzését. Ezután a szűrő LED-je kikapcsolódik.

Karbantartás és szerviz

▲ VIGYÁZAT

Minden karbantartási munka megkezdése előtt csatlakoztassa le a készülékről a hálózati feszültséget, kapcsolja le a kismegszakítót és csatlakoztassa le a hálózati kábelt.

Beltéri egység

A készüléket puha, száraz törlőkendővel tisztítsa. Ne használjon fehérítő vagy súrolószert.

▲ VIGYÁZAT

Ne használja a következőket:

- 40 °C-nál melegebb víz. Deformációt és elszíneződést okozhat.
- Illó anyagok. Ezek károsíthatják a készülék felületét.

Levegőszűrők

Az előlap / rács mögötti levegőszűrőket kéthetente, vagy szükség szerint sűrűbben ellenőrizni és tisztítani kell. A szűrők eltávolítását lásd a következő, önmagukért beszélő ábrákon. Porszívóval vagy meleg, szappanos vízzel tisztítsa meg a szűrőket.

Makacs szennyeződés esetén langyos mosogatószeres vízben mossa ki. Árnycsatornába jól szárítsa meg, majd tegye vissza a szűrőket a helyükre.

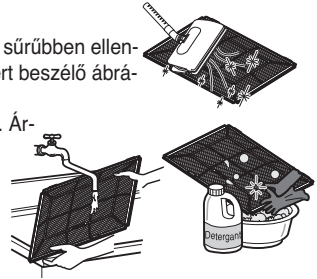

Allergénszűrő

Vegye ki a levegőszűrő mögötti allergénszűrőket és 2 órára tegye ki őket közvetlen napsütésre.

Ezután a szűrőket tegye vissza az eredeti helyükre.

A rács eltávolítása

1. Előre húzva nyissa fel az előlő rácst.
2. Ezután a rács akasztóját húzza ki az előlap vájatából.
3. Ezután a rács 2 forgópántját húzza ki az előlap vájatából.

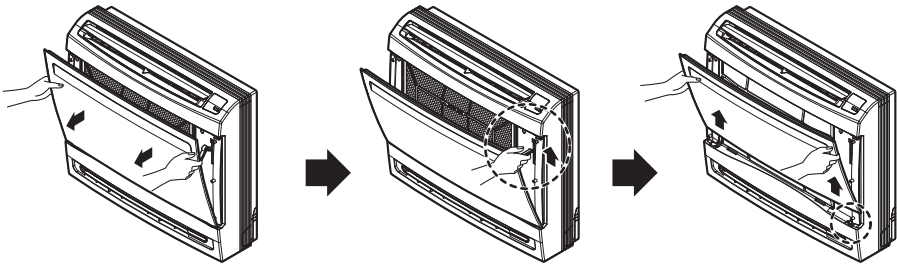

A szűrők eltávolítása

1. A szűrő fülét kissé lefelé nyomva vegye ki a levegőszűrőt.
2. Fogja meg a keret fülét és távolítsa el a négy kapcsolót.

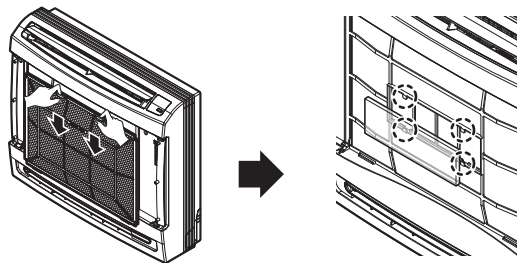

Kültéri egység

A kültéri egység hőcserélő csőkégyóit és a panel légzónilyásait rendszeres időközönként ellenőrizni kell. Ha piszok vagy korom tömné el őket, a hőcserélőt és a panel légzónilyásait gőzzel kell szakszerűen megtisztítani.

MEGJEGYZÉS

A piszkos vagy eldugult csőkégyók rontják a rendszer hatásfokát és növelik az üzemeltetés költségeit.

Kezelési tippek!

Ne hűtse túl a helyiséget.

Ez nem egészséges és pazarolja az áramot.

Tartsa zárva az ablaktáblákat vagy függönyöket

A klímaberendezés üzeme alatt ne érje közvetlen napsugárzás a helyiséget.

Legyen a helyiség hőmérséklete egyenletes.

Úgy állítsa be a légáram függőleges és vízszintes irányát, hogy a helyiség hőmérséklete egyenletes legyen.

Ügyeljen, hogy az ajtók és ablakok jól be legyenek zárva.

A lehetőséghez képest kerülje az ajtók és ablakok nyitását, hogy a hideg levegő ne szökjön el.

Rendszeresen tisztítsa a levegőszűrőt.

A levegőszűrő eltömődése csökkenti a légáramot és rontja a hűtő és szárító hatást. Legalább kéthetenként tisztítsa a szűrőt.

Időnként szellőztesse ki a helyiséget.

Mivel az ablakok zárva vannak, célszerű őket időnként kinyitni és kiszellőztetni a szobát.

Hatékony és gyors hűtés nagy ventilátor fordulatszámmal.

A készülék nagy ventilátor fordulatszámán adja le a névleges hűtőteljesítményét.

A beltéri egység tetejére ne fröccsenjen víz vagy tej.

Ez a készülék károsodását okozhatja.

Legyen óvatos, ha gyerekek nyitják fel a bemeneti rácsot, mert ennek mágneses rögzítése van.

Éles peremek sérülést okozhatnak.

Ön-diagnosztizáló funkció

A készüléknek beépített hibadiagnosztizáló funkciója van. A hibát a PIROS jelzőlámpa jelzi. Ebben az esetben forduljon a szervizhez vagy a márkakereskedőhöz.

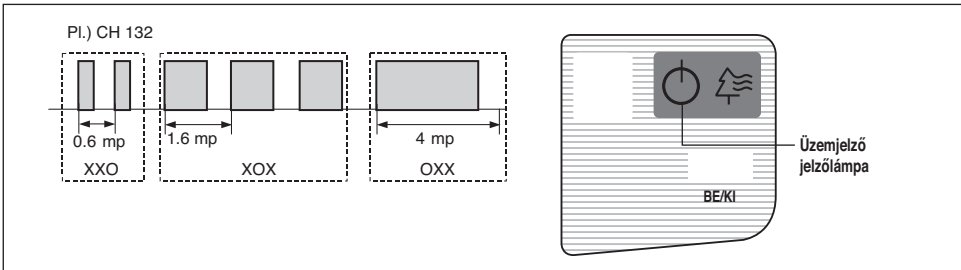

Hibakeresési tippek! Takarékoskodjék idővel és pénzzel!

A klímaberendezés rendellenesen működhet, ha:

Probléma	Lehetséges okok	Mi a teendő?
A klímaberendezés nem indul	■ A biztosíték kiolvadt vagy a kismegszakító lekapcsolt állapotban.	• Ellenőrizze a ház biztosíték/megszakító dobozát és cserélje ki a biztosítékot vagy kapcsolja fel a megszakítót.
	■ Áramellátás hiánya	• Áramkimaradás esetén kapcsolja KI a készüléket. Ha az áram visszatér, várjon 3 percet a klímaberendezés újraindításával, nehogy a kompresszor túlterhelésvédelme működésbe lépjen.
	■ Túl nagy feszültség.	• Ha a feszültség szokatlanul nagy vagy kicsi, a megszakító működésbe lép.
A klímaberendezés nem úgy hűt mint kellene	■ Gátolt levegőáramlás	• Győződjék meg arról, hogy semmi sem takarja el a klímaberendezés elejét.
	■ A levegőszűrő piszkos.	• A szűrőt legalább kéthetenként tisztítsa meg. Lásd a Karbantartás és szerviz fejezetet.
	■ A helyiség túl meleg volt.	• A klímaberendezés első bekapcsolásakor idő kell a helyiség lehűtéséhez.
	■ Elszökik a hideg levegő.	• Ellenőrizze, hogy hol távozhat a hideg levegő.
	■ Ellenőrizze a hőmérséklet-beállításokat	• Győződjék meg a beállítások helyességéről.
■ A helyiségben hőforrás lehet.	• Keresse meg és távolítsa el a hőforrásokat vagy kapcsolja ki őket, ha a klímaberendezést használja.	

Az alábbi esetekben azonnal forduljon a szervizhez

1. Minden rendellenesség, pl. égési szag, erős zaj stb. Állítsa le a készüléket és kapcsolja ki áramellátását. Ilyen esetben sohase próbálkozzék a javítással és ne indítsa újra a rendszert.
2. A fő kábel túl meleg vagy sérült.
3. Az öndiagnosztika hibakódot generált.
4. A beltéri egységből víz szivárog, kis páratartalom mellett is.
5. Bármelyik kapcsoló, megszakító (biztonsági, földelő) vagy biztosíték hibásan működik.

A felhasználónak rendszeresen ellenőriznie és tisztítania kell a berendezést, hogy teljesítménye ne csökkenjen.

Speciális esetekben a munkát csak a szerviz végezheti el.



[Representative] LG Electronics Inc. EU Representative
Krijgsman 1, 1186 DM Amstelveen, The Netherlands
[Manufacturer] LG Electronics Inc. Changwon 2nd factory
84, Wanam-ro, Seongsan-gu, Changwon-si, Gyeongsangnam-do, KOREA