

KÉZIKÖNYV

LÉG

KONDITIONÁLÓ

Olvassa el ezt a kézikönyvet a készülék üzembe helyezése előtt, és tartsa kéznél mindig referenciaként.

TÍPUS: FALRA SZERELT KIVITEL

Az eredeti utasítás fordítása

TARTALOMJEGYZÉK

Ez a kézikönyv egy termékcsoporthoz készült, és a benne lévő képek vagy tartalom eltérhet az Ön által vásárolt modelltől.

A kézikönyvet a gyártó bármikor átdolgozhatja.

BIZTONSÁGI ELŐÍRÁSOK.....	3
Fontos biztonsági előírások.....	4
KEZELÉS	9
Megjegyzések a kezeléshez.....	9
Részek és funkciók.....	9
Vezeték nélküli távvezérlő	10
A légkondicionáló automatikus újraindítása.....	15
Az üzemmód funkció használata	15
A Jet üzemmód használata	17
A ventilátor fordulatszám funkció használata	18
A légáramlás irányító funkció használata	18
Az „On/Off Timer” időzítő beállítása	19
Az elalvás üzemmód használata	20
A „Simple Timer” egyszerű időzítő üzemmód használata.....	20
Az energiafogyasztást megjelenítő üzemmód használata (opcionális) ..	21
A háttérvilágítás kikapcsolási funkció használata (opcionális)	21
A Komfort légterelés funkció használata (opcionális).....	22
Az energiaszabályozó üzemmód használata (opcionális).....	22
A speciális funkciók használata	23
Készülékek intelligens csatlakoztatása	25
KARBANTARTÁS	26
A légszűrő megtisztítása.....	28
HIBAELHÁRÍTÁS.....	29

BIZTONSÁGI ELŐÍRÁSOK

A következő biztonsági irányelvek célja a termék nem biztonságos vagy helytelen használatából adódó váratlan veszélyek vagy sérülések megelőzése. Az irányelvek „FIGYELMEZTETÉS” és „VIGYÁZAT” részekre oszlanak az alábbiakban leírtak szerint.

! Ez a szimbólum a veszély kockázatával járó esetek és műveletek jelölésére szolgál. Figyelmesen olvassa el a szimbólummal jelölt részt, és a kockázatok elkerülése érdekében kövesse az utasításokat.

! FIGYELMEZTETÉS

Ez jelzi, hogy az utasítások követésének elmulasztása súlyos sérülést vagy halált okozhat.

! VIGYÁZAT

Ez jelzi, hogy az utasítások követésének elmulasztása kisebb sérülést vagy a termék sérülését okozhatja.

! FIGYELMEZTETÉS

A termék használata során a tűz, az áramütés vagy a személyi sérülés kockázatának csökkentése érdekében mindig tartsa be az alábbi alapvető biztonsági óvintézkedéseket.

Gyermekek a háztartásban

A készüléket nem használhatják olyan személyek (a gyermekeket is beleértve), akik csökkent fizikai, érzékelési vagy mentális képességekkel rendelkeznek, illetve nem rendelkeznek megfelelő tapasztalattal és ismeretekkel, kivéve, ha a használat felügyelet alatt történik vagy a biztonságukért felelős személytől útmutatást kaptak a termék biztonságos használatára vonatkozóan. Ügyeljen arra, hogy gyermekek ne játszassanak a készülékkel.

Európai felhasználás:

Ezt a készüléket 8 évesnél idősebb gyermekek és csökkent fizikai, érzékelési vagy mentális képességekkel, tapasztalattal és ismeretekkel nem rendelkező személyek is használhatják, ha a használat felügyelet alatt történik vagy útmutatást kaptak a termék biztonságos használatára vonatkozóan és megértik a lehetséges veszélyeket. A gyermekek ne játszanak a készülékkel. A takarítást vagy a karbantartást ne végezzék felügyelet nélküli gyermekek.

Fontos biztonsági előírások

FIGYELMEZTETÉS

A termék használata során a tűz, az áramütés vagy a személyi sérülés kockázatának csökkentése érdekében mindig tartsa be az alábbi alapvető biztonsági óvintézkedéseket.

ÜZEMBE HELYEZÉS

- Ne helyezze a készüléket instabil felületre vagy olyan helyre, ahonnan leeshet.
- A készülék telepítéséhez vagy áthelyezéséhez vegye igénybe egy hivatalos szervizközpont segítségét.
- Gondoskodjon a készülékház és a vezérlőszekrény biztonságos beszereléséről.
- Ne telepítse a légkondicionálót gyúlékony folyadékok és gázok, például benzin, propán, festékhígító stb. tárolóhelye közelébe.
- Ügyeljen rá, hogy a beltéri és a kültéri egységet összekötő csővezeték és tápkábel ne kerüljön túlfeszített állapotba a légkondicionáló beszerelésekor.
- Használjon a légkondicionáló névleges teljesítményének megfelelő, szabványos megszakítót és biztosítékot.
- Kizárólag az előírt hűtőközeggel töltsse fel a rendszert. Ne használjon levegőt vagy egyéb gázt erre a célra.
- Használjon éghetetlen gázt a szivárgások ellenőrzéséhez és a levegő kifúvatásához; a sűrített levegő és a gyúlékony gázok használata tűz- és robbanásveszélyes.
- A beltéri/kültéri vezetékek csatlakozásait szorosan rögzíteni kell. A vezetékeket úgy kell elvezetni, hogy ne keletkezzen bennük olyan feszítőerő, amely kiszakíthatná őket a sorkapcsokból. A szakszerűtlen vagy laza csatlakozások hőképződést és tüzet okozhatnak.
- A légkondicionáló használata előtt szereljen fel egy külön elektromos csatlakozóaljzatot és egy megszakítót a készülék számára.
- Ne kösse rá a földelő vezetéket gázcsőre, villámhárító rúdra vagy telefon földvezetékére.

KEZELÉS

- Ügyeljen rá, hogy kizárólag az alkatrészlistában feltüntetett alkatrészeket használja. Ne próbálja meg a készüléket átalakítani.
- Gondoskodjon róla, hogy a gyermekek ne tudjanak felmászni a kültéri egységre és ne tudják megütni azt.
- Az elhasználódott elemeket tűzveszélymentes hulladéktárolóban helyezze el.
- A készülékben kizárólag a légkondicionáló címkéjén feltüntetett hűtőközeget használja.
- Ha a légkondicionáló zajosan működik, illetve valamilyen szagot vagy füstöt áraszt, akkor áramtalanítsa a készüléket.
- Ne tároljon gyúlékony anyagokat, például benzint, benzolt vagy hígítót a légkondicionáló közelében.
- Ha a készüléket víz árasztotta el, vegye fel a kapcsolatot a hivatalos szervizközponttal.
- Ne működtesse túl sokáig a légkondicionálót kisméretű, megfelelő szellőztetéssel nem rendelkező helyiségben.
- Gázszivárgást követően (például freon, propán, LP gáz, stb. kiáramlása esetén) a készülék újbóli használata előtt alaposan szellőztesse ki a helyiséget.
- A készülék belsejének tisztítását bízza hivatalos szervizközponttal vagy márkakereskedésre. Erős tisztítószerek használata esetén korrózió vagy sérülés keletkezhet a készülékben.
- Gondoskodjon megfelelő szellőztetésről, ha a légkondicionálót olyan helyiségben használják, ahol valamilyen fűtőberendezés is működik.
- Ügyeljen rá, hogy a készülékben a levegő be- és kilépőnyílásai ne legyenek elzáródva.
- A légkondicionáló működése közben ne tegye a kezét és ne helyezzen semmilyen tárgyat a be- és kilépőnyílás elé.
- Gondoskodjon róla, hogy a tápkábel szennyeződés- és repedésmentes, illetve feszes legyen.
- Soha ne érintse meg, ne működtesse és ne javítsa a légkondicionálót nedves kézzel.
- Ne helyezzen semmilyen tárgyat a tápkábelre.
- Ne helyezzen fűtőtestet vagy egyéb fűtőkészüléket a tápkábel közelébe.
- Ne alakítsa át és ne hosszabbítsa meg a tápkábelt. A tápkábelen keletkezett karcolások és szigetelőanyag-leválások tűzveszélyesek és áramütést okozhatnak. A tápkábelt ilyen sérülések esetén ki kell cserélni.
- Áramszünet vagy vihar esetén azonnal válassza le a készüléket az elektromos hálózatról.

Karbantartás

- A készülék tisztításakor ne spricceljen vizet közvetlenül a termékre.
- Karbantartási munkák előtt áramtalanítsa a készüléket, és várja meg amíg a ventilátor leáll.

Műszaki biztonsági előírások

- A készülék telepítését és javítását bízza szakemberre, ellenkező esetben az Ön és mások testi épsége veszélybe kerülhet.
- A használati utasításban található információk olyan képesített szakemberek számára készültek, akik ismerik a biztonsági eljárásokat, valamint megfelelő szerszámokkal és vizsgálóberendezésekkel rendelkeznek.
- A jelen használati utasításban található előírások betartásának elmulasztása a készülék meghibásodásához, vagyoni károkhoz, személyi sérülésekhez és/vagy halálos kimenetelű balesetekhez vezethet.
- A készüléket az elektromos vezetékekre vonatkozó nemzeti jogszabályoknak megfelelően kell telepíteni.
- A tápkábel cseréje esetén a munkát szakemberre kell bízni. A cseréhez kizárólag eredeti gyári alkatrészek használhatók.
- A készüléket megfelelő földeléssel kell ellátni, hogy minimálisra lehessen csökkenteni az áramütés veszélyét.
- Ne rövidítse le és ne távolítsa el a hálózati csatlakozódugó földelő pólusát.
- Ha az adapter földelő csatlakozóját a fali csatlakozóaljzat burkolatának rögzítőcsavarjához csatlakoztatja, akkor ez nem biztosítja a berendezés földelését, kivéve, ha az említett burkolat rögzítőcsavarja fémből készült, nincs ellátva szigeteléssel, a fali csatlakozóaljzat pedig földelt.
- Ha bizonytalan a légkondicionáló megfelelő földelését illetően, akkor vizsgálta meg a kérdéses fali csatlakozóaljzatot és az áramkört villanszerelővel.
- A készülékben található hűtőközeg és szigetelőgáz megsemmisítése speciális eljárást igényel. Az említett anyagok megsemmisítése előtt egyeztessen a márkaszervizzel vagy egy hasonló képesítésű szakemberrel.
- A kockázatok elkerülése érdekében a sérült tápkábelt cseréltesse ki a gyártóval, a gyártó szervizmunkatársával vagy hasonlóan képzett személlyel.

VIGYÁZAT

A termék használatából eredő kisebb személyi sérülés, működési hiba, valamint a gépben vagy egyéb vagyontárgyakban történő károkozás kockázatának csökkentése érdekében az alábbi alapvető óvintézkedéseket kell betartani:

ÜZEMBE HELYEZÉS

- Ne telepítse a légkondicionálót olyan környezetbe, ahol a készülék a tengeri szél (sópermet) közvetlen hatásának van kitéve.
- Szerelje be megfelelően a vízleeresztő tömlőt, hogy a kondenzvíz könnyen kiáramolhasson.
- A légkondicionáló kicsomagolásakor és telepítésekor járjon el körültekintően.
- A javítási vagy telepítési munkák során ne érjen a csöpögő hűtőközeghez.
- A légkondicionáló mozgatását legalább két ember végezze, vagy használjon e célra villás targoncát.
- A kültéri egységet olyan helyre telepítse, ahol nincs kitéve közvetlen napsugárzás hatásának. Ne helyezze el a beltéri egységet úgy, hogy az ablakon keresztül közvetlen napsugárzás hatásának legyen kitéve.
- A telepítési és javítási munkákat követően gondoskodjon a hulladékanyagok, például csavarok, szögek, használt elemek biztonságos megsemmisítéséről.
- Olyan helyre telepítse a légkondicionálót, ahol a kültéri egységből áradó zaj és fáradt gázok nem okoznak kellemetlenséget a szomszédoknak, ellenkező esetben nézeteltérések keletkezhetnek.

KEZELÉS

- Ha a készüléket huzamosabb ideig nem kívánja használni, távolítsa el az elemeket a távvezérlőből.
- A légkondicionáló használata előtt ellenőrizze, hogy beszerelték-e a légszűrőt a készülékbe.
- A légkondicionáló telepítését vagy javítását követően ellenőrizze, hogy nem tapasztal-e hűtőközeg szivárgást.
- Ne helyezzen semmilyen tárgyat a légkondicionáló berendezésre.
- Ne használjon különböző típusú elemeket a távvezérlőben, és ne használjon régi elemeket az új elemekkel együtt.
- Ne működtesse a légkondicionálót huzamosabb ideig rendkívül magas páratartalmú környezetben, vagy úgy, hogy a helyiség ajtaja, illetve ablaka nyitott állapotban van.

- Ne használja tovább a távvezérlőt, ha folyadék szivárog valamelyik elemből. Ha az elemből kiszivárgott folyadék ráfolyt a ruhájára vagy a bőrére, mossa le a folyadékot tiszta vízzel.
- Ne hagyja, hogy a légkondicionálóból származó hideg vagy meleg levegő huzamosabb ideig emberekre, állatokra vagy növényekre áramoljon.
- Szárzelemből származó folyadék lenyelése esetén bő vízzel öblítse ki a száját és forduljon orvoshoz.
- Ne igyon a légkondicionálóból kiáramló vízből.
- Ne használja a terméket különleges célokra, például élelmiszerek tartósítására, műalkotások élettartamának meghosszabbítására, stb. A rendeltetése szerint a készülék egy háztartási eszköz és nem tekinthető professzionális hűtőrendszernek. A fenti előírás betartásának elmulasztása esetén vagyoni kár keletkezhet.
- Ne kísérelje meg újratölteni vagy szétszerelni a szárzelemeket.

Karbantartás

- A légszűrő eltávolításakor ne érintse meg a légkondicionáló fém alkatrészeit.
- Használjon megfelelő teherbírású széket vagy létrát, ha magasra szerelt légkondicionálót kell megtisztítani, karbantartani vagy javítani.
- A légkondicionáló tisztításakor ne használjon erős vegyi hatású tisztító- vagy oldószereket, és ne spricceljen vizet a készülékre. Használjon puha rongyot a tisztításhoz.

Megjegyzések a kezeléshez

Energiatakarékosági javaslatok

- Ne melegítse túl a beltéri helyiségeket. Ez egészségkárosodást okozhat és magasabb áramfogyasztással járhat.
- A légkondicionáló üzemeltetésekor alkalmazhat árnyékolót vagy függönyt a közvetlen napfényvel szemben.
- A légkondicionáló használatakor zárja szorosra az ajtókat és az ablakokat.
- Állítsa a légáramlás irányát függőlegesre vagy vízszintesre, hogy keringtetni lehessen a beltéri levegőt.
- Növelje meg a ventilátor fordulatszámát annak érdekében, hogy a beltéri levegőt gyorsan, rövid idő alatt le lehessen hűteni vagy fel lehessen fűteni.
- A légkondicionáló huzamosabb ideig történő használata esetén nyisson ablakot rendszeresen és szellőztessen, mert gyengülhet a beltéri levegő minősége.
- Kéthetente tisztítsa meg a légszűrőt. A légszűrőben összegyűlt por és szennyeződés gátolhatja a légáramlást és gyengítheti a hűtési/párátlanítási funkciót.

Részek és funkciók

Beltéri egység

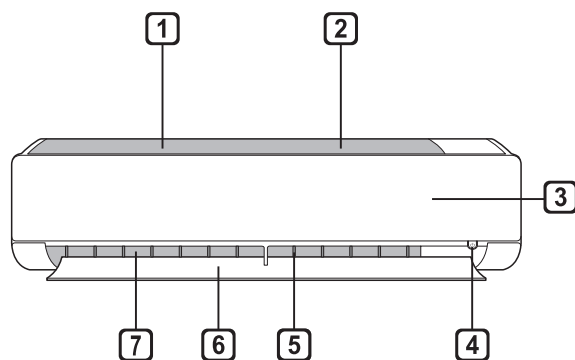

- 1 Légszűrő
- 2 Levegő belépés
- 3 Elülső takarólemez
- 4 Start/Stop gomb
- 5 Légtelítő (függőleges szellőzőszalu)
- 6 Légtelítő (vízszintes terelőlemez)
- 7 Levegő kilépés

Kültéri egység

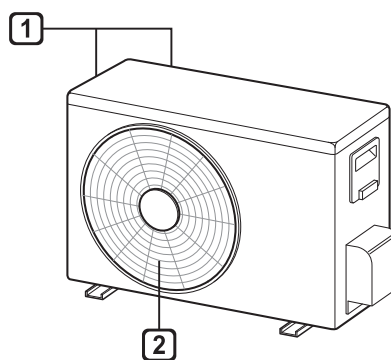

- 1 Légbeszívó nyílások
- 2 Szellőzőnyílások

MEGJEGYZÉS

- A jelzőlámpák száma és helye a légkondicionáló típusától függően változhat.
- A funkciók a készülék típusától függően eltérők lehetnek.

Vezeték nélküli távvezérlő

A szárazelemek behelyezése

Ha a távvezérlő kijelzőjén a feliratok halványulni kezdenek, cserélje ki az elemeket. A távvezérlő AAA (1,5 V-os) szárazelemekkel működik.

- 1 Távolítsa el az elemtartó fedelét.

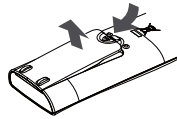

- 2 Helyezze be az elemeket, ügyelve arra, hogy az elemek + és - pólusa a megfelelő irányba helyezkedjen el.

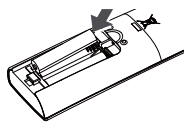

A távvezérlő felszerelése

A távvezérlő megóvása érdekében olyan helyre szerelje fel az eszközt, ahol nem érheti közvetlen napsugárzás.

- 1 Keressen a távvezérlő felszereléséhez egy biztonságos és könnyen hozzáférhető helyet.
- 2 Használjon csavarhúzózt, és rögzítse szorosan két csavarral a távvezérlő tartóját.

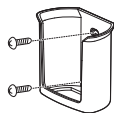

A távvezérlő működtetése

Írnyítsa a távvezérlőt a légkondicionáló jobb oldalán található jelző felé.

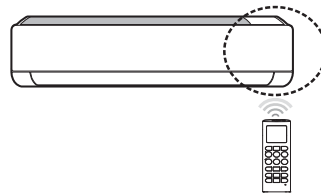

MEGJEGYZÉS

- Ha a távvezérlőt más elektromos készülékekre irányítja, a távvezérlő azokat is működésbe hozhatja. Figyeljen rá, hogy a távvezérlőt a légkondicionáló jelzője felé fordítsa.
- A rendszer megfelelő működése érdekében tisztítsa meg a jeladót és a jelvényt egy puha ronggyal.
- Amennyiben a termékben valamelyik funkció nem áll rendelkezésre, a termék nem ad ki hangjelzést, amikor a távvezérlőn megnyomják az adott funkcióhoz tartozó gombot, kivéve a Légáram Irányítása (SWING), az Energia Kijelző (KW13-1), és a Légtisztító Üzem mód (2) funkciót.

A pontos idő beállítása

1 Helyezzen be elemeket a távvezérlőbe.

- Az alábbi ikon villog a kijelző alján.



2 Nyomja meg a  gombot, majd a percek beállításához a  gombot.

3 A befejezéshez nyomja meg a **SET/CANCEL** gombot.

MEGJEGYZÉS

- Az „On/Off Timer” időzítő a pontos idő beállítását követően válik elérhetővé.

A °C/°F átváltási funkció használata (opcionális)

E funkcióval °C vagy °F mértékegységre lehet állítani a készüléket.

- Nyomja meg a  gombot és tartsa nyomva kb. 5 másodpercig.

A légkondicionáló használata a távvezérlő nélkül

Ha nem áll rendelkezésre a távvezérlő, akkor a készülék be- és kikapcsolásához az **ON/OFF** gombot használhatja.

1 Nyissa fel az elülső takarólemezt (1. típus) vagy vízszintes terelőlemezt (2. típus).

2 Nyomja meg az **ON/OFF** gombot.

1. típus

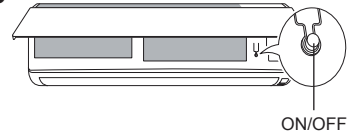

2. típus

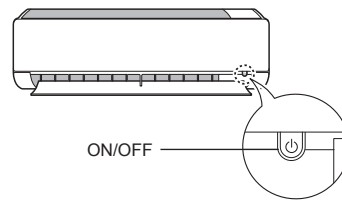

MEGJEGYZÉS

- Ha a vízszintes terelőlemez gyorsan lenyitható, akkor előfordulhat, hogy elromlott a léptetőmotor.
- Túl magasra van állítva a ventilátor fordulatszáma.
- A funkciók a készülék típusától függően eltérők lehetnek.
- A vészhelyzeti On/Off gomb használata esetén a hőmérséklet beállítás nem lehetséges.
- A hűtő-fűtő típusú készülékekben a hőmérséklet 22-24 °C közötti tartományban állítható.

A vezeték nélküli távvezérlő használata

A távvezérlővel a légkondicionáló egyszerűbben működtethető.

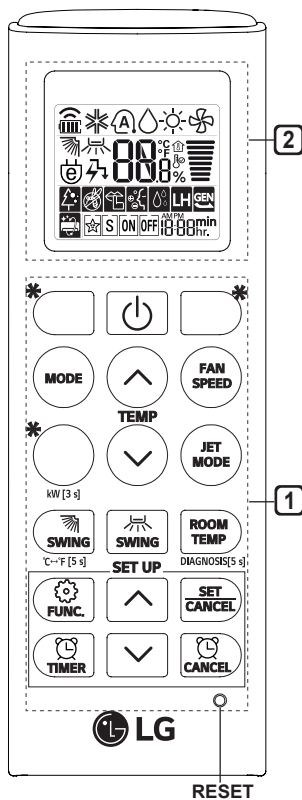

1 Gomb	2 Kijelző	Utasítások	elérhető funkció	
			Egy egységes	Multi
	-	A légkondicionáló be- és kikapcsolásához használható.	<input type="checkbox"/>	<input type="checkbox"/>
	88 °C	A kívánt szobahőmérséklet beállítására szolgál hűtő, fűtő és automatikus átváltó üzemmódban.	<input type="checkbox"/>	<input type="checkbox"/>
MODE		A hűtő üzemmód kiválasztására szolgál.	<input type="checkbox"/>	<input type="checkbox"/>
		A fűtő üzemmód kiválasztására szolgál.	<input type="checkbox"/>	<input type="checkbox"/>
		A páráltanító üzemmód kiválasztására szolgál.	<input type="checkbox"/>	<input type="checkbox"/>
		A ventilátor üzemmód kiválasztására szolgál.	<input type="checkbox"/>	<input type="checkbox"/>
		Az automatikus átváltó/automata üzemmód kiválasztásához használható.	<input type="checkbox"/>	<input type="checkbox"/>
JET MODE	Po	A szobahőmérséklet gyors módosításához használható.	<input type="checkbox"/>	<input type="checkbox"/>
FAN SPEED		A ventilátor fordulatszámának beállítására szolgál.	<input type="checkbox"/>	<input type="checkbox"/>
		A függőleges, illetve vízszintes légáramlat beállításához használható.	<input type="checkbox"/>	<input type="checkbox"/>



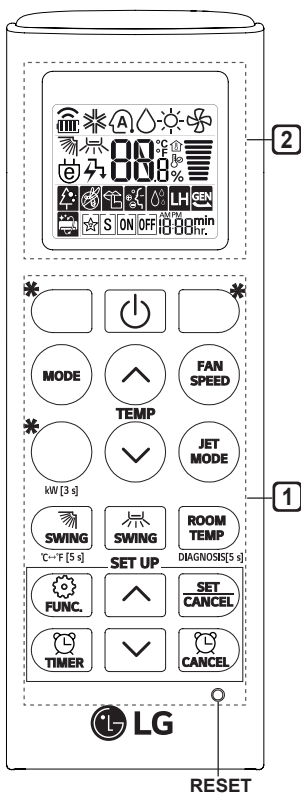

MEGJEGYZÉS

- * A gombok a készülék típusától függően eltérőek lehetnek.
- Ha multi kültéri egységre csatlakozik, az energiakijelző, az energiavezérlés, a csendes és az intelligens diagnózis funkciók nem biztos, hogy támogatottak.

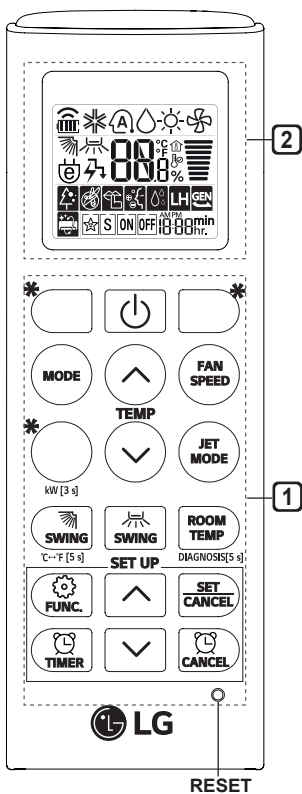

1 Gomb	2 Kijelző	Utasítások	elérhető funkció	
			Egy egységes	Multi
		A légkondicionáló kívánt időben történő be-, illetve kikapcsolására szolgál.	<input type="radio"/>	<input type="radio"/>
SET/ CANCEL	-	A speciális funkciók és az időzítő beállítását/törlését biztosítja.	<input type="radio"/>	<input type="radio"/>
	-	Az időzítő beállításainak törlésére szolgál.	<input type="radio"/>	<input type="radio"/>
	-	A kívánt időpont beállításához használható.	<input type="radio"/>	<input type="radio"/>
*LIGHT OFF	-	A beltéri egység kijelzőjén a fényerő beállításához használható.	<input type="radio"/>	<input type="radio"/>
ROOM TEMP		A szobahőmérséklet megjelenítésére szolgál.	<input type="radio"/>	<input type="radio"/>
°C↔°F[5 s]		A mértékegység °C-ra vagy °F-ra történő beállításához használható.	<input type="radio"/>	<input type="radio"/>
*COMFORT AIR		A légáramlás be szabályozását biztosítja a huzat kiküszöbölésére.	<input type="radio"/>	<input type="radio"/>
kW[3 s]	-	Annak beállítását szolgálja, hogy megjelenjen-e az energiahasználatra vonatkozó információ.	<input type="radio"/>	<input checked="" type="radio"/>
*ENERGY CTRL		Az energiatakarékos üzemmód bekapcsolására használható.	<input type="radio"/>	<input checked="" type="radio"/>
DIAGNOSIS [5 s]	-	A termék karbantartási információinak gyors megtekintéséhez használható.	<input type="radio"/>	<input checked="" type="radio"/>



1 Gomb	2 Kijelző	Utasítások	elérhető funkció	
			Egy egységes	Multi
		A beltéri egységbe érkező levegő megtisztítását szolgálja.	<input type="radio"/> (opcionális)	<input type="radio"/> (opcionális)
		A kültéri egységek zajszintjének csökkentésére használható.	<input type="radio"/>	<input checked="" type="checkbox"/>
		A beltéri egységben keletkező nedvesség eltávolítására szolgál.	<input type="radio"/>	<input type="radio"/>
RESET	-	A távvezérlő beállítási paramétereinek alapértékekre történő visszaállításához használható.	<input type="radio"/>	<input type="radio"/>

MEGJEGYZÉS

- Némelyik funkció bizonyos típusokban nem áll rendelkezésre.
- * A gombok a készülék típusától függően eltérőek lehetnek.

A légkondicionáló automatikus újraindítása

Ha a légkondicionálót egy áramszünet után újra kell indítani, ez a funkció biztosítja a korábbi beállítási értékek tárolását.

Az automatikus újraindítás letiltása

- 1 Nyissa fel az elülső takarólemezt (1. típus) vagy vízszintes terelőlemezt (2. típus).
- 2 Nyomja meg és tartsa nyomva 6 másodpercig az **ON/OFF** gombot. Ekkor a berendezés kétszer sípoló hangot ad, majd a jelzőlámpa 4 alkalommal dupla villanással jelez.
 - Ha a funkciót ismét aktiválni szeretné, akkor nyomja meg az **ON/OFF** gombot és tartsa nyomva 6 másodpercig. A készülék két sípoló hangot ad, majd a jelzőlámpa 4 alkalommal dupla villanással jelez.

1. típus

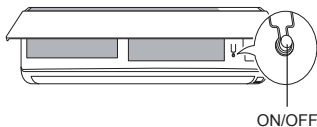

2. típus

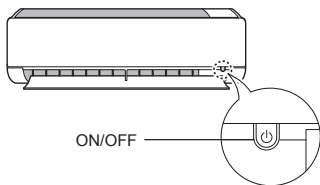

MEGJEGYZÉS



- A funkciók a készülék típusától függően eltérők lehetnek.
- Ha az **ON/OFF** gombot 6 másodperc helyett csupán 3-5 másodpercig tartja nyomva, az egység átáll teszt üzemmódba. A készülék teszt üzemmódban erős légáramlással 18 percen át hideg levegőt fúj ki, majd utána visszaáll gyári beállítási értékekre.

Az üzemmód funkció használata

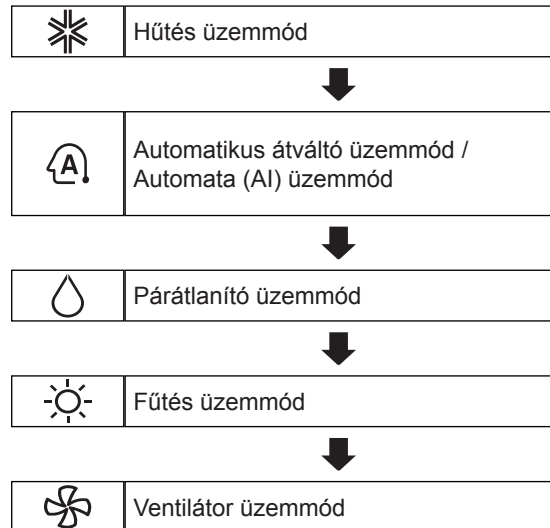

E funkcióval kiválasztható a szükséges üzemmód.



Hűtés üzemmód

- 1 Kapcsolja be a készüléket.
- 2 A hűtés üzemmód kiválasztásához nyomja meg többször a **MODE** gombot.
 - Ekkor a  ikon jelenik meg a kijelzőn.
- 3 A szükséges hőmérséklet kiválasztásához nyomja meg a  vagy a  gombot.

Fűtés üzemmód

- 1 Kapcsolja be a készüléket.
- 2 A fűtés üzemmód kiválasztásához nyomja meg többször a **MODE** gombot.
 - Ekkor a  ikon jelenik meg a kijelzőn.
- 3 A szükséges hőmérséklet kiválasztásához nyomja meg a  vagy a  gombot.

Párátlanító üzemmód

Ebben az üzemmódban erősen nyirkos környezetben vagy az esős évszak során csökkenthető a levegő páratartalma, hogy ne induljon be a penészedés. A készülék ebben az üzemmódban automatikusan szabályozza a szoba hőmérsékletét és a ventilátor fokozatát, hogy optimális páratartalmat tartson fenn a helyiségben.

- 1 Kapcsolja be a készüléket.
- 2 A párátlanító üzemmód kiválasztásához nyomja meg többször a **MODE** gombot.
 - Ekkor a  ikon jelenik meg a kijelzőn.

MEGJEGYZÉS

- Ebben az üzemmódban a szobahőmérséklet manuális beállítására nincs lehetőség, mert a készülék automatikusan állítja be a hőmérsékletet.
- A szobahőmérséklet nem jelenik meg a kijelzőn.

Ventilátor üzemmód



Ez az üzemmód a helyiség levegőjét keringeti, a hőmérséklet változtatása nélkül.

- 1 Kapcsolja be a készüléket.
- 2 A ventilátor üzemmód kiválasztásához nyomja meg többször a **MODE** gombot.
 - Ekkor a  ikon jelenik meg a kijelzőn.
- 3 A ventilátor fordulatszámának beállításához nyomja meg a **FAN SPEED** gombot.

Automatikus átváltó üzemmód

Egy egységes modell



Ebben az üzemben a készülék automatikusan váltogatja az üzemmódokat, hogy a hőmérsékletet a beállított hőmérséklethez képest ± 2 °C-on tartsa.

- 1 Kapcsolja be a készüléket.
- 2 Az automatikus átváltó üzemmód kiválasztásához nyomja meg többször a **MODE** gombot.
 - Ekkor az  ikon jelenik meg a kijelzőn.
- 3 A szükséges hőmérséklet kiválasztásához nyomja meg a  vagy a  gombot.
- 4 A ventilátor fordulatszámának beállításához nyomja meg a **FAN SPEED** gombot.

Automata üzemmód (mesterséges intelligencia)

Multi modell

Ebben az üzemmódban a rendszert automatikusan az elektronikus vezérlő vezérli.

- 1 Kapcsolja be a készüléket.
- 2 Az automata üzemmód kiválasztásához nyomja meg többször a **MODE** gombot.
 - Ekkor az  ikon jelenik meg a kijelzőn.
- 3 A szükséges hőmérséklet kiválasztásához nyomja meg a  vagy a  gombot.
- 4 A ventilátor fordulatszámának beállításához nyomja meg a **FAN SPEED** gombot.

A Jet üzemmód használata

A szobahőmérséklet gyors megváltoztatása

E funkcióval nyáron gyorsan lehűthető, télen pedig gyorsan felfűthető a helyiség.

- Hűtő-fűtő készüléktípus: A Jet üzemmód a fűtés, a hűtés és a párátlanítás üzemmóddal együtt használható. !from duplication!
- 1 Kapcsolja be a készüléket.
 - 2 A kívánt üzemmód kiválasztásához nyomja meg többször a **MODE** gombot.
 - 3 Nyomja meg a **JET MODE** gombot.
 - Ekkor a  ikon jelenik meg a kijelzőn.

MEGJEGYZÉS

- Egyes készüléktípusok esetében a Jet Heating üzemmód nem használható.
- Jet Cooling üzemmódban a készülék 30 percen át erős légáramlással 18 °C-os levegőt fúj.
- Jet Heating üzemmódban a készülék 30 percen át erős légáramlással 30 °C-os levegőt fúj.
- Előfordulhat, hogy a távvezérlő kijelzőjén e funkció használatakor a fentiekhez képest más értékek jelennek meg.

A ventilátor fordulatszám funkció használata

A ventilátor fordulatszámának beállítása

- A ventilátor fordulatszámának beállításához nyomja meg többször a **FAN SPEED** gombot.

Kijelző	Fordulatszám
	Magas
	Közepes - Magas
	Közepes
	Közepes - Alacsony
	Alacsony
-	Természetes légáramlás

MEGJEGYZÉS

- Normál levegőminőség esetén a ventilátor fordulatszámát a készülék automatikusan szabályozza.





- Bizonyos típusú beltéri egységek ikonokkal jelenítik meg a ventilátor fordulatszámát.

F1 → F2 → F3 → F4 → F5



- Egyes készüléktípusokon a kijelző csupán 5 másodpercre jeleníti meg az információkat, majd a kijelző visszaáll a beállított hőmérséklet megjelenítésére.

A légáramlás irányító funkció használata

E funkcióval a légáramlás irányát függőlegesre (vízszintesre) lehet állítani.

- Nyomja meg többször a   gombot, majd válassza ki a szükséges irányt.
 - Ha azt szeretné, hogy a készülék automatikusan határozza meg a légáramlás irányát, akkor válassza ki az  ikont.

MEGJEGYZÉS

- Bizonyos készüléktípusok esetén előfordulhat, hogy a légáramlást nem lehet vízszintes irányban beállítani.
- A légtelítő önkényes átállítása meghibásodást okozhat a készülékben.
- A légkondicionáló újraindításakor a készülék a korábbiakban beállított légáramlás irányt veszi figyelembe, ezért a légtelítő pozíciója eltérhet a távvezérlőn megjelenő ikon által ábrázolt pozíciótól. Ilyen esetben nyomja meg a  vagy a  gombot, hogy átállíthassa a légáramlás irányát.
- Előfordulhat, hogy a távvezérlő kijelzőjén e funkció használatakor a fentiekhez képest más értékek jelennek meg.

Az „On/Off Timer” időzítő beállítása

E funkcióval beállítható, hogy a légkondicionáló a kívánt időben automatikusan be- vagy kikapcsoljon.

Az időzített bekapcsolás beállítása

1 Nyomja meg többször a  gombot.

- Az alábbi ikon villog a kijelző alján.

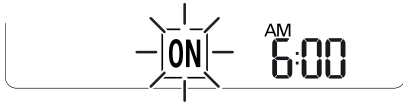

2 Nyomja meg a  gombot, majd a percek beállításához a  gombot.

3 A befejezéshez nyomja meg a **SET/CANCEL** gombot.

- Az időzítő beállítását követően az aktuális idő és az **ON** ikon jelenik meg a kijelzőn. Ez azt jelenti, hogy a kívánt időpont beállításra került.

Az időzített bekapcsolás törlése

1 Nyomja meg többször a  gombot.

- Az alábbi ikon villog a kijelző alján.



2 A beállított érték törléséhez nyomja meg a **SET/CANCEL** gombot.

Az időzített kikapcsolás beállítása

1 Nyomja meg többször a  gombot.

- Az alábbi ikon villog a kijelző alján.



2 Nyomja meg a  gombot, majd a percek beállításához a  gombot.

3 A befejezéshez nyomja meg a **SET/CANCEL** gombot.

- Az időzítő beállítását követően az aktuális idő és az **OFF** ikon jelenik meg a kijelzőn. Ez azt jelenti, hogy a kívánt időpont beállításra került.

MEGJEGYZÉS

- E funkció a Simple Timer üzemmód használata esetén nem érhető el.

Az időzített kikapcsolás törlése

1 Nyomja meg többször a  gombot.

- Az alábbi ikon villog a kijelző alján.



2 A beállított érték törléséhez nyomja meg a **SET/CANCEL** gombot.

Az időzítő beállításainak törlése



- Az időzítő beállítási értékeinek törléséhez nyomja meg a  gombot.

Az elalvás üzemmód használata

E funkcióval beállítható, hogy az elalvást követően a készülék mikor kapcsoljon ki.

- 1 Kapcsolja be a készüléket.
- 2 Nyomja meg többször a  gombot.
 - Az alábbi ikon villog a kijelző alján.



- 3 Az óra kiválasztásához nyomja meg a  vagy a  gombot (maximum 7 óra).
- 4 A befejezéshez nyomja meg a **SET/CANCEL** gombot.
 - Ekkor a  ikon jelenik meg a kijelzőn.

MEGJEGYZÉS



- Bizonyos típusú beltéri egységek kijelzőjén az  ikon jelenik meg.
- A beltéri egység kijelzőjén 5 másodpercre az 1H - 7H tartomány jelenik meg, majd a kijelző visszaáll a beállított hőmérséklet megjelenítésére.
- Hűtés és párátlanító üzemmódban a hőmérséklet automatikusan 1 °C-ot nő az első 30 percben, majd a következő 30 percben újabb 1 °C-ot emelkedik, hogy biztosított legyen a pihentető alvás.
- A hőmérséklet a beállított értékhez képest legfeljebb 2 °C-ot emelkedik.
- Bár a kijelzőn a ventilátor fordulatszáma manuálisan megváltoztatható, a készülék továbbra is automatikusan szabályozza a ventilátor fordulatszámát.

A „Simple Timer” egyszerű időzítő üzemmód használata

E funkcióval beállítható, hogy az elalvást követően a készülék mikor kapcsoljon ki.

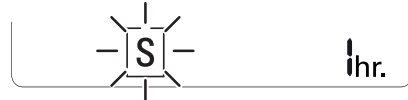
- 1 Kapcsolja be a készüléket.
- 2 Nyomja meg többször a  gombot.
 - Az alábbi ikon villog a kijelző alján.



- 3 Az óra kiválasztásához nyomja meg a  vagy a  gombot (maximum 7 óra).
- 4 A befejezéshez nyomja meg a **SET/CANCEL** gombot.
 - Ekkor a  ikon jelenik meg a kijelzőn.



MEGJEGYZÉS

- E funkció az „OFF Timer” időzített kikapcsolás üzemmód használata esetén nem érhető el.

Az energiafogyasztást megjelenítő üzemmód használata (opcionális)

E funkció megjeleníti, hogy a beltéri készülék a működés közben mennyi áramot fogyaszt.

A pillanatnyi teljesítmény felvétel megjelenítése

- 1 Kapcsolja be a készüléket.
- 2 Nyomja meg az  gombot és tartsa nyomva kb. 3 másodpercig.
 - Az aktuális energiafogyasztás () egy pillanatra megjelenik néhány beltéri egység kijelzőjén.

MEGJEGYZÉS

- Ezek az információk nem jelennek meg a vezeték nélküli távvezérlő kijelzőjén.
- A megjelenített érték mértékegysége kW.
- Ha az összesített fogyasztás túllépi a maximálisan kijelezhető 99 kW értéket, a kijelző a 99 kW értéken marad.
- A 10 kW alatti fogyasztás 0,1 kW-s, míg a 10 kW feletti fogyasztás 1 kW-s mértékegységben jelenik meg.
- A tényleges fogyasztás eltérhet a kijelzett fogyasztási értéktől.
- Ha multi kültéri egységre csatlakozik, ez a funkció nem biztos, hogy támogatott.

A háttérvilágítás kikapcsolási funkció használata (opcionális)

A kijelző fényereje



A beltéri egység kijelzőjének háttérvilágítása kikapcsolható

- Ehhez nyomja meg a **LIGHT OFF** gombot.



A Komfort légterelés funkció használata (opcionális)

A terelőlemez komfortos beállítása

E funkcióval a terelőlemez beállítható egy előre kijelölt pozícióba, hogy a készülék ne fújja a levegőt közvetlenül a helységben tartózkodó személyekre.

- 1 Kapcsolja be a készüléket.
- 2 Nyomja meg többször a **COMFORT AIR** gombot, majd válassza ki a szükséges irányt.
 - Ekkor az  vagy az  ikon jelenik meg a kijelzőn.







MEGJEGYZÉS

- Bizonyos típusú beltéri egységek kijelzőjén a  vagy a  ikon jelenik meg.
- E funkció a **MODE** vagy a **JET MODE** gomb megnyomása esetén nem érhető el.
- A  gomb megnyomása esetén e funkció nem áll rendelkezésre, és a készülék vízszintes irányú, automatikus mozgásra állítja a terelőlemezt.
- E funkció kikapcsolása esetén a vízszintes terelőlemez az érvényben levő üzemmódnak megfelelően automatikusan mozog.

Az energiaszabályozó üzemmód használata (opcionális)

- 1 Kapcsolja be a készüléket.
- 2 Nyomja meg az **ENERGY CTRL** gombot.
 - Az egyes lépések kiválasztásához nyomja meg egymást követően többször az **ENERGY CTRL** gombot.



MEGJEGYZÉS

- 1. lépés: A gép névleges teljesítményigényéhez képest a felvett teljesítmény 20%-kal csökken.
 - A kijelzőn  felirat jelenik meg.
- 2. lépés: A gép névleges teljesítményigényéhez képest a felvett teljesítmény 40%-kal csökken.
 - A kijelzőn  felirat jelenik meg.
- 3. lépés (opcionális): A gép névleges teljesítményigényéhez képest a felvett teljesítmény 60%-kal csökken.
 - A kijelzőn  felirat jelenik meg.
- Bizonyos típusú beltéri egységek kijelzőjén  (1. lépés), illetve  (2. lépés) ikon jelenik meg.
- Ez a funkció a hűtés üzemmóddal együtt használható.
- Energiaszabályozó üzemmód használata esetén a készülék kapacitása csökkenhet.
- A **FAN SPEED** gomb, majd utána a  vagy a  gomb megnyomásával kb. 5 másodpercre megjeleníthető a kívánt hőmérséklet.
- A **ROOM TEMP** gomb megnyomásával a szobahőmérséklet kb. 5 másodpercre megjeleníthető.
- Ha multi kültéri egységre csatlakozik, ez a funkció nem biztos, hogy támogatott.

A speciális funkciók használata

- 1 Kapcsolja be a készüléket.
- 2 A kívánt funkció kiválasztásához nyomja meg többször a **FUNC** gombot.
- 3 A befejezéshez nyomja meg a **SET/CANCEL** gombot.



Kijelző	Utasítások
	A beltéri egységbe érkező levegő megtisztítását szolgálja.
	A kültéri egységek zajszintjének csökkentésére használható.
	A beltéri egységben keletkező nedvesség eltávolítására szolgál.

MEGJEGYZÉS

- Némelyik funkció bizonyos típusokban nem áll rendelkezésre.
- Előfordulhat, hogy a távvezérlő kijelzőjén egyes funkciók használatakor a fentiekhez képest más értékek jelennek meg.

A speciális funkciók törlése

- 1 A kívánt funkció kiválasztásához nyomja meg többször a **FUNC** gombot.
- 2 A funkció törléséhez nyomja meg a **SET/ CANCEL** gombot.

A légtisztító üzemmód használata

E funkciók ionrészecskék és szűrő segítségével tisztá, friss levegőt biztosítanak.

Funkció	Kijelző	Utasítások
Ionizáló		Az ionizálóból származó ionrészecskék sterilizálják a levegőben levő baktériumokat és egyéb káros anyagokat.
Plazmaszűrő		Felfogja a beszívott levegőben levő mikroszkopikus méretű szennyező részecskéket, hogy a készülék tiszta, friss levegőt biztosíthasson.

MEGJEGYZÉS

- E funkciót a légkondicionáló bekapcsolása nélkül is használhatja.
- Bizonyos készüléktípusok esetén a Smoke Away/ Plasma funkció bekapcsolásakor a plazmaszűrő és a hűtés jelzőlámpája egyaránt bekapcsol.
- Ne érintse meg működés közben az ionizálót.
- Előfordulhat, hogy a távvezérlő kijelzőjén e funkció használatakor a fentiekhez képest más értékek jelennek meg.

A csendes üzemmód használata

E funkció csökkenti a kültéri egység zajkibocsátását, és segít megelőzni, hogy nézeteltérés alakuljon ki a szomszédokkal.

- A kijelzőn  ikon jelenik meg.

MEGJEGYZÉS

- E funkció a **MODE**, az **ENERGY CTRL**, illetve a **JET MODE** gomb megnyomása esetén nem érhető el.
- E funkció a hűtés, a fűtés, a párátlanítás, az automatikus átváltó és az automata üzemmóddal együtt használható.
- Ha multi kültéri egységre csatlakozik, ez a funkció nem biztos, hogy támogatott.

Az automatikus tisztítás funkció használata

Hűtés és párátlanító üzemmódban nyirkossá válik a beltéri egység belseje. E funkció használatával megszüntethető a nyirkosság.

- A kijelzőn az  ikon jelenik meg.

MEGJEGYZÉS

- Az automatikus tisztítás funkció használatakor bizonyos gombok nem működtethetők.
- A légkondicionáló kikapcsolását követően a ventilátor további 30 percig működésben marad, és belülről kiszáraitja a beltéri egységet.

Készülékek intelligens csatlakoztatása

A Wi-Fi párosítási funkció használata

Ha a készüléket csatlakoztatják az otthoni Wi-Fi hálózathoz, a légkondicionálót egy okostelefonra telepíthető alkalmazás segítségével is lehet távvezérelni.

- Nyomja meg egyszerre az  és a **JET MODE** gombot, majd tartsa őket nyomva kb. 3 másodpercig.

MEGJEGYZÉS

- Ezek az információk nem jelennek meg a vezeték nélküli távvezérlő kijelzőjén.
- Ha további információkra van szüksége, tekintse át a Wi-Fi modul használati utasítását.

Az intelligens diagnosztika funkció használata (opcionális)

Az intelligens diagnosztika funkció használatával gyorsan megtekinthetők a termék karbantartási információi.

- Egyszerűen ellenőrizhető a légkondicionáló üzemállapota.
 - Könnyen érthető hibaüzenetek.
 - Fokozza a készülék teljesítményét és növeli az élettartamát.
- 1 Keresse meg és töltsse le az **LG A/C Smart Diagnosis** alkalmazást a Google play vagy az App store tárhelyről.
 - 2 Kattintson a telefonján a főképernyőn található **Receive** gombra.
 - 3 Irányítsa az eszközt a beltéri egység felé, majd nyomja meg a **ROOM TEMP** gombot és tartsa nyomva kb. 5 másodpercig.

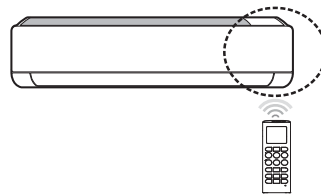

- 4 Vigye a telefont a beltéri egység közelébe.
 - A készülék hangjelzéseket küld a telefon felé.
- 5 Erősítse meg a telefonján a beérkezett információkat.

MEGJEGYZÉS

- Teremtse csendes környezetet, ellenkező esetben a telefon nem fogja megfelelően érzékelni a készülék által kiadott hangjelzéseket.
- Ha multi kültéri egységre csatlakozik, ez a funkció nem biztos, hogy támogatott.

KARBANTARTÁS

! FIGYELMEZTETÉS

- A karbantartási munkák megkezdése előtt az áramútés elkerülése érdekében kapcsolja ki a készüléket, és húzza ki a tápkábel csatlakozódugóját a hálózati csatlakozóaljzattól.

Ha a légkondicionálót huzamosabb ideig nem kívánja használni, szárítsa ki a készüléket, hogy a lehető legjobb állapotban tarthassa a készüléket az üzemszünet alatt. Rendszeresen tisztítsa meg a készüléket, hogy a készülék optimálisan működhessen és megelőzhetőek legyenek a meghibásodások.

- Üzemeltesse a készüléket 3-4 órán át ventilátor üzemmódban, hogy a készülék kiszáradhasson, majd áramtalanítsa az készüléket. A nedvesen maradt alkatrészek meghibásodást okozhatnak a készülékben.
- A légkondicionáló újbóli használata előtt üzemeltesse a készüléket 3-4 órán át ventilátor üzemmódban, hogy a készülék alkatrészei kiszáradhassanak. Ez a nyirkosság miatt keletkezett szag eltávolítását is elősegíti.

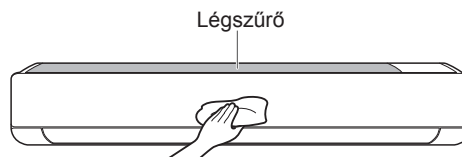

- A funkciók a készülék típusától függően eltérők lehetnek.

Típus	Utasítások	Időszak
Légszűrő	Tisztítsa ki porszívóval vagy mossa ki kézzel.	Kéthetente
Ionizáló (opcionális)	Használjon száraz fültisztító pálcikát a por eltávolításához.	Félévente
Beltéri egység	A készülék külsejének megtisztításához használjon egy puha, száraz rongyot.	Rendszeresen
	Kérje szakember segítségét a kondenzvíz csepegtetőtálcájának megtisztításához.	Évente
	Kérje szakember segítségét a kondenzvíz leeresztő tömlőjének megtisztításához.	Négyhavonta
	Cserélje ki a távvezérlőben az elemeket.	Évente
Kültéri egység	Kérje szakember segítségét a hőcserélő tekercseinek és a panel nyílásainak megtisztításához. (Kérjen tanácsot egy szakembertől.)	Évente
	Kérje szakember segítségét a ventilátor megtisztításához.	Évente
	Kérje szakember segítségét a kondenzvíz csepegtetőtálcájának megtisztításához.	Évente
	Vizsgáltsa meg szakemberrel, hogy a ventilátor részegységei nem lazultak-e meg.	Évente
	Tisztítsa meg légfúvatással az elektromos alkatrészeket.	Évente

VIGYÁZAT

- A szűrők tisztításakor legfeljebb 40 °C-os hőmérsékletű vizet használjon, ellenkező esetben deformálódás vagy elszíneződés keletkezhet.
- A szűrők tisztításához ne használjon illó anyagokat, mert azok sérülést okozhatnak a termék felületén.
- Ne mossa ki a 3M szűrőt vízben, mert a víz tönkretelheti a szűrőt (opcionális).
- Ne mossa ki a Háromrétegű szűrőt vízben, mert a víz tönkretelheti a szűrőt (opcionális).

A légszűrő megtisztítása

A légszűrőket kéthetente tisztítsa meg. Szükség esetén ennél gyakrabban is megtisztíthatja őket.

MEGJEGYZÉS

- Ha a légszűrőt meghajlítják, akkor akár el is törhet.
- A légszűrő helytelen beszerelése esetén por és egyéb szennyeződések juthatnak be a beltéri egységbe.

1. típus

- 1 Kapcsolja ki a készüléket, és húzza ki a tápkábel csatlakozódugóját a hálózati csatlakozóaljzattól.
- 2 Nyissa fel az elülső takarólemezt.
 - Emelje fel kissé a takarólemez mindkét oldalát.
- 3 Fogja meg a légszűrők gombjait, húzza le egy kissé őket, majd emelje ki a szűrőket a beltéri egységből.

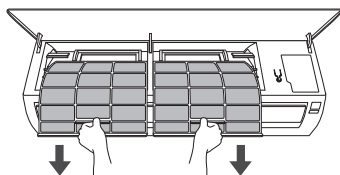

- 4 A szűrő megtisztításához használjon porszívót vagy semleges mosószeres langyos vizet.
- 5 Árnyékos helyen szárítsa ki a szűrőket.
- 6 Akassza be a légszűrők kampóit az elülső takarólemezbe.

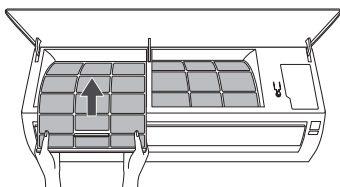

- 7 Ellenőrizze a takarólemez szélén, hogy a szűrők megfelelően be lettek-e szerelve.

2. típus

A felső szűrőt könnyedén beszerelheti, ha a szűrőt a beltéri egység teteje felől helyezi be.

- 1 Kapcsolja ki a készüléket, és húzza ki a tápkábel csatlakozódugóját a hálózati csatlakozóaljzattól.
- 2 Fogja meg a légszűrő gombját és kissé emelje fel a szűrőt.

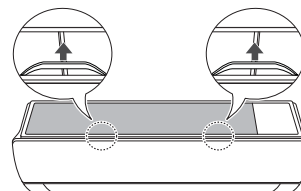

- 3 Vegye ki a szűrőt a beltéri egységből.

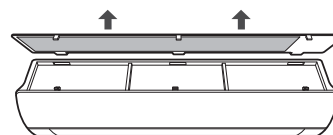

- 4 A szűrő megtisztításához használjon porszívót vagy semleges mosószeres langyos vizet.
- 5 Árnyékos helyen szárítsa ki a szűrőt.
- 6 Akassza be a légszűrő kampóit az elülső takarólemezbe.

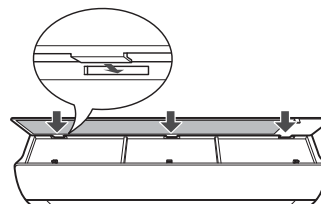

- 7 Nyomja le a kampókat, hogy a szűrő a helyére kerülhessen.

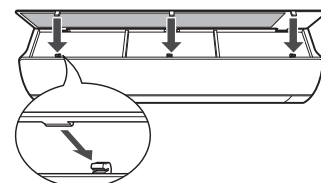

- 8 Ellenőrizze a takarólemez szélén, hogy a szűrő megfelelően be lett-e szerelve.

HIBAE LHÁRÍTÁS

Öndiagnosztizáló funkció

A készülék beépített öndiagnosztizáló funkcióval rendelkezik. Meghibásodás esetén a beltéri egység jelzőlámpája 2 másodpercenként felvillan. Ha ezt tapasztalja, vegye fel a kapcsolatot a helyi márkakereskedővel vagy a szervizközponttal.

Szervizközpont értesítése előtti teendők

Kérjük, mielőtt a szervizközponthoz fordulna segítségért, ellenőrizze az alábbiakban leírtakat. Ha a meghibásodás továbbra is fennáll, értesítse a helyi szervizközpontot.

Hibajelenség	Lehetséges ok	Megoldási javaslat
A légkondicionáló rendellenesen működik.	Égett szag árad a készülékből, és a készülék furcsa hangokat ad ki.	<ul style="list-style-type: none">• Kapcsolja ki a légkondicionálót, húzza ki a tápkábel csatlakozódugóját a csatlakozóaljzatból vagy szüntesse meg a készülék tápellátását, majd értesítse a szervizközpontot.
	Alacsony páratartalom esetén is víz csepeg a beltéri egységből.	
	A tápkábel megsérült vagy túlzottan felhevül.	
	Egy kapcsoló, egy megszakító (biztonsági, földelő) vagy egy biztosíték rendellenesen működik.	
	Az egység az öndiagnosztizálást követően hibakódot jelenít meg.	
A légkondicionáló nem működik.	A légkondicionáló nincs csatlakoztatva a hálózati csatlakozóaljzathoz.	<ul style="list-style-type: none">• Ellenőrizze, hogy a tápkábel csatlakozódugóját bedugták-e a hálózati csatlakozóaljzatba, illetve, hogy a hálózati leválasztó kapcsolók be vannak-e kapcsolva.
	Az egyik biztosíték kioldott vagy a készülék nem kap tápáramot.	<ul style="list-style-type: none">• Cserélje ki a biztosítékot vagy ellenőrizze, hogy kioldott-e a megszakító.
	Áramszünet keletkezett.	<ul style="list-style-type: none">• Áramszünet esetén kapcsolja ki a légkondicionálót.• Az áramellátás helyreállítását követően várjon 3 percet, mielőtt bekapcsolná a légkondicionálót.
	Túl magas vagy túl alacsony feszültség szint.	<ul style="list-style-type: none">• Ellenőrizze, hogy kioldott-e a megszakító.
	A légkondicionáló az előre beállított időpontban kikapcsolt.	<ul style="list-style-type: none">• Kapcsolja be a légkondicionálót.
	A távvezérlőben az elemek pólusai helytelen irányban helyezkednek el.	<ul style="list-style-type: none">• Biztosítsa, hogy a távvezérlőben az elemek pólusai megfelelő irányban helyezkedjenek el.• Ha az elemek megfelelően vannak behelyezve, de a légkondicionáló továbbra sem működik, akkor cserélje ki az elemeket és próbálja meg ismét bekapcsolni a készüléket.

Hibajelenség	Lehetséges ok	Megoldási javaslat
A légkondicionáló nem fúj ki hideg levegőt.	Nincs megfelelő levegőkeringetés.	<ul style="list-style-type: none"> • Ügyeljen rá, hogy ne legyen a légkondicionáló előtt olyan függöny, árnyékoló vagy bútor, amely akadályozná a készülékből kiáramló levegő terjedését.
	A légszűrő beszennyeződött.	<ul style="list-style-type: none"> • Kéthetente tisztítsa meg a légszűrőt. • További információkért lásd „A légszűrő megtisztítása” fejezetet.
	Túl magas szobahőmérséklet.	<ul style="list-style-type: none"> • Nyáron több időre lehet szükség a helyiség levegőjének lehűtésére. Ilyen esetben kapcsolja be a Jet üzemmódot, hogy gyorsan lehűthesse a beltéri levegőt.
	A hideg levegő kiszökik a helyiségből.	<ul style="list-style-type: none"> • Gondoskodjon róla, hogy a helyiség szellőzőnyílásain keresztül ne áramolhasson ki a hideg levegő.
	Az elvárt hőmérséklet magasabb, mint a beállított hőmérséklet.	<ul style="list-style-type: none"> • Állítsa az elvárt hőmérsékletet alacsonyabb értékre, mint az aktuális hőmérséklet értéke.
	Valamilyen hőforrás található a közelben.	<ul style="list-style-type: none"> • A légkondicionáló használata közben kerülje az egyéb hő kibocsátó eszközök, például az elektromos sütők vagy a gázégők használatát.
	A készülék ventilátor üzemmódra van állítva.	<ul style="list-style-type: none"> • Ventilátor üzemmódban a légkondicionáló hűtés vagy fűtés nélkül áramoltatja ki a levegőt. • Állítsa hűtés üzemmódba a készüléket.
	Túl magas a kültéri hőmérséklet.	<ul style="list-style-type: none"> • Lehet, hogy magasabb hűtési fokozatra kell állítani a készüléket.
A ventilátor fordulatszámát nem lehet beállítani.	A készülék Jet vagy az automata üzemmódra van állítva.	<ul style="list-style-type: none"> • Bizonyos üzemmódokban nem lehet szabályozni a ventilátor fordulatszámát. Válasszon olyan üzemmódot, amely lehetőséget ad a fordulatszám szabályozására.
A hőmérsékletet nem lehet beállítani.	A készülék ventilátor vagy Jet üzemmódra van állítva.	<ul style="list-style-type: none"> • Bizonyos üzemmódokban nem lehet szabályozni a hőmérsékletet. Válasszon olyan üzemmódot, amely lehetőséget ad a hőmérséklet szabályozására.
A légkondicionáló működés közben leáll.	A légkondicionálót váratlanul kikapcsolt.	<ul style="list-style-type: none"> • Lehet, hogy az időzítés érvénybe lépett, és emiatt a készülék kikapcsolt. Ellenőrizze az időzítő beállítási paramétereit.
	A készülék működése közben áramkimaradás történt.	<ul style="list-style-type: none"> • Várja meg, amíg helyreáll az áramellátás. Ha a készülékben engedélyezve volt az automatikus újraindítás funkció, akkor a készülék az áramszolgáltatás helyreállítását követően csak több perc múlva fogja folytatni a megszakított folyamatokat.
A beltéri egység azt követően is működik, hogy megszüntették az áramellátását.	A készülék az automatikus tisztítási műveletet végzi.	<ul style="list-style-type: none"> • Hagyja, hogy az automatikus tisztítás befejeződjön, mert így biztosítható, hogy a készülék belsejében megszűnjön a nyirkosság. Ha nem kívánja elvégeztetni a tisztítási műveletet, kapcsolja ki a készüléket.

Hibajelenség	Lehetséges ok	Megoldási javaslat
A beltéri egység szellőzőnyílásain át pára áramlik ki.	A légkondicionálóból kiáramló hűtött levegő miatt keletkezik a pára.	<ul style="list-style-type: none"> Ez a jelenség akkor fordul elő, ha megemelkedik a szobahőmérséklet.
Víz csepeg a kültéri egységből.	Fűtés üzemmód alkalmazása esetén kondenzvíz csepeg a hőcserélőből.	<ul style="list-style-type: none"> Ha ezt tapasztalja, akkor egy vízleeresztő tömlőt kell szerelni az alsó tálca alá. Forduljon szakemberhez.
Zaj vagy rezgés tapasztalható.	<p>Az átváltó szelep működése miatt a készülék elindulásakor vagy leállításakor egy kattanás hallható.</p> <p>Nyikorgó hang: A hirtelen hőmérsékletváltozás miatti zsugorodás vagy tágulás következtében a beltéri egység műanyag alkatrészei adják ki a nyikorgó hangot.</p> <p>Áramlás vagy fúvás hangja: A hang a légkondicionálóban levő hűtőközeg áramlása miatt keletkezik.</p>	<ul style="list-style-type: none"> Ezek üzemszerű jelenségek. A hanghatások meg fognak szűnni.
A beltéri egység valamilyen szagot áraszt.	A beltéri egységbe áramló levegővel együtt a készülék különböző szagokat (például cigarettafüstöt) is beszívhat, amelyek később kiáramlanak a készülékből	<ul style="list-style-type: none"> Ha a szag nem szűnik meg, ki kell cserélni a szűrőt. Ha a szűrőcsere sem segít, kérje a szervizközpont segítségét a hőcserélő kitisztításához.
A légkondicionáló nem fúj ki meleg levegőt.	A fűtés üzemmód érvénybe lépésekor a terelőlemez majdnem zárt állapotban van, és annak ellenére, hogy a kültéri egység működik, nem áramlik ki levegő a készülékből.	<ul style="list-style-type: none"> Ez egy üzemszerű jelenség. Kérjük, várja meg, amíg az egység elegendő meleg levegőt hoz létre ahhoz, hogy kiáramoltassa a beltéri egységen keresztül.
	A kültéri egység jégtelenítő üzemmódban működik.	<ul style="list-style-type: none"> Fűtés üzemmódban a külső hőmérséklet csökkenése esetén jég/dér képződik a tekercseken. A jégtelenítő funkció használatakor a készülék eltávolítja a jégréteget a tekercsről. A folyamat befejezéséhez kb. 15 percre van szükség.
	Túl alacsony a kültéri hőmérséklet.	<ul style="list-style-type: none"> Lehet, hogy magasabb fűtési fokozatra kell állítani a készüléket.

MEGJEGYZÉS

- Némelyik funkció bizonyos típusokban nem áll rendelkezésre.