



OLDALFALI SPLIT KLÍMABERENDEZÉS

Kezelési útmutató

BLACK ART

CWH09TBAI / CWH09TBAO

CWH12TBAI / CWH12TBAO

Kérjük, figyelmesen olvassa el a kezelési útmutatót,
mielőtt használatba veszi a készüléket!

FRIOTECH

JEGYEZZE FEL

Jegyezze fel ide az egység típus- és sorozatszámát:

Egység típusa:.....

Sorozatszáma(i):.....

A sorozatszámokat a berendezések oldalára ragasztott címkén találja.

Eladó cég neve, címe, bélyegzője:

.....
.....
.....
.....
.....
.....
.....
.....
.....

Vásárlás dátuma:

Üzembe helyezés dátuma:

A karbantartások javasolt gyakorisága: alkalom/év

Javasolt időpont: tavasz nyár ősz tél

OLVASSA EL A HASZNÁLATI ÚTMUTATÓT

A használati útmutatóban hasznos tanácsokat talál a készülék használatára és karbantartására vonatkozóan. Csak egy kis odafigyelés sok pénzt és fáradságot takaríthat meg Önnek, amíg a légkondicionálót használja.

A leggyakoribb problémák megoldását a „Hibaelhárítás ” című fejezetben találhatja. E fejezet tanulmányozása révén szerelő hívása nélkül is megoldhatja a legtöbb problémát.

R32

JEGYEZZE FEL

	kg	CO ₂ egyenérték (tonna):
➊ Gyári alaptöltet		
➋ Helyszíni kiegészítő töltet:		
➊ + ➋ Összes töltet:		

TARTALOM

Jegyezze fel.....	2. oldal
Tartalom:.....	4. oldal
Figyelmeztetés:.....	5. oldal
A készülék felépítése:.....	10. oldal
Üzemi tartomány:.....	11. oldal
Vészüzem, és automatikus újraindítás:.....	12. oldal
Telepítéssel kapcsolatos információk:.....	13. oldal
Távírányító:.....	14. oldal
Használat:.....	18. oldal
Tisztítás, és karbantartás:.....	24. oldal
Hibaelhárítás:.....	26. oldal
Jótállás:.....	28. oldal
Műszaki adatok:.....	34. oldal

A kezelési utasításban az alábbi szimbólumokat használjuk:



Ez tiltást jelent



Ez okvetlen betartandó dolgot jelent



Veszélyes hulladékot jelöl, ezért csak szelektíven gyűjthető és speciális ártalmatlanítást igényel.

◆ Figyelmeztetés



A berendezés gyúlékony R32 hűtőközeggel üzemel!



Mielőtt használatba venné a berendezést, figyelmesen olvassa el a használati útmutatót!

A hűtőközeg

- A berendezés speciális hűtőközeggel üzemel. Ez a hűtőközeg az R32.

Ez a hűtőközeg gyúlékony és szagtalan. Bizonyos körülmények között robbanásveszélyes lehet.!

- Az R32 nem ózonromboló. Az üvegházhatása is alacsony, miközben meglehetősen kedvező termodinamikai tulajdonságokkal rendelkezik. Emiatt a berendezés hatékony működéséhez kisebb töltet is elegendő.

FIGYELEM:

A leolvasztási folyamatot tilos bármi külső módszerrel gyorsítani.
A berendezés karbantartása, tisztítása során mindig tartsa be a gyártó előírásait!

A berendezés javítását csak arra jogosult, megfelelően képzett szakember végezheti!

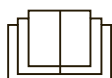

◆ Figyelmeztetés

KÉRJÜK FIGYELMESEN OLVASSA EL A HASZNÁLATI ÚTMUTATÓT AZ ÜZEMELTETÉS MEGKEZDÉSE ELŐTT!



Ha túl magas a feszültség, akkor az egységek könnyen megsérülhetnek, ill. túl alacsony feszültség esetén a kompresszor erősen rezonálhat és így a rendszer tönkremehet.

A feszültségnek kisebb ingadozásokkal stabilnak kell lennie!



Ha hosszabb ideig nem használja a berendezést, akkor áramtalanítsa azt! A lerakódó por melegeledést, ill. tüzet okozhat!



Soha ne vágja el és ne töljdje meg a tápkábelt!
Melegeledést illetve tüzet okozhat.

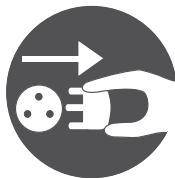

Ha a készülék üzemel, akkor ne tartsa hosszabb ideig nyitva az ajtókat, ill. ablakokat, mert ettől csökken a készülék hatékonysága!

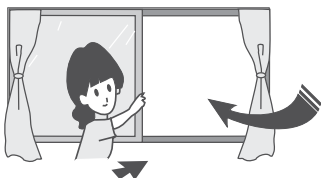

Ne akadályozza a levegő útját a szívó-, ill. kifújó nyílásoknál sem a beltéri, sem a kültéri egységnél, mert ettől csökken a hatékonyság és a készülék is tönkremehet!

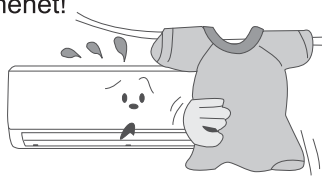

Az elektromos bekötéskor olyan kismegszakítót kell alkalmazni, amely elegendő teljesítményű a készülék hőérzékelői által történő leállások és újraindítások áramának átengedéséhez.



Ha égett szagot, és/vagy füstöt érzékel, akkor azonnal kapcsolja ki a készüléket és hívjon szakembert! Ennek elmulasztása a készülék tönkremenetelét és tüzet okozhat.



Gyúlékony anyagokat, spray-ket, gázipalackot ne tartson a készülék 1 m-es körzetén belül! Tüzet, ill. robbanást okozhat!

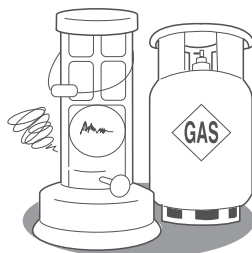

Ne javítsa saját kezűleg a berendezést! A szakszerűtlen beavatkozás balesetveszélyes és akár halált is okozhat! Hiba, ill. rendellenes működés esetén forduljon mindig szakemberhez!

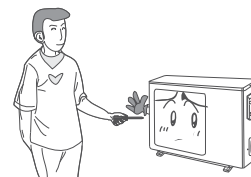

◆ Figyelmeztetés

KÉRJÜK FIGYELMESEN OLVASSA EL A HASZNÁLATI ÚTMUTATÓT AZ ÜZEMELTETÉS MEGKEZDÉSE ELŐTT!



Sérült elektromos kábelrel tilos a gépet üzemeltetni! Ha a vezeték megsérült, hívjon szakembert és azzal cseréltesse ki azt!



A légáram irányát mindig megfelelően állítsa be! A beállítás-hoz használja a távirányítót és ne kézzel mozgassa a terelő lamellákat!

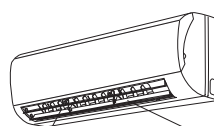

legező zsalu terelő zsalu



Se kézzel, se eszközzel ne nyúljon a kifúvó nyílásokba! Személyi sérülést, ill. a készülék meghibásodását okozhatja!

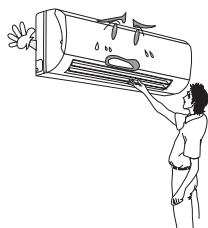

Közvetlen a légáram elé tilos állatokat, ill. növényeket helyezni! Azok megbetegedhetnek ilyen esetben!

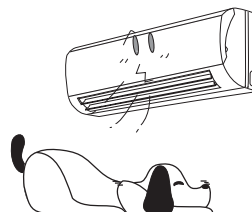

Ne fúvassa a hideg levegőt közvetlenül önmagára! Betegséget okozhat!

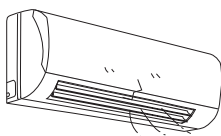

A készülék légkondicionálásra lett tervezve! Nem alkalmas ruha szárításra, élelmiszer tartósítására, stb. és azt tilos is más célra alkalmazni!

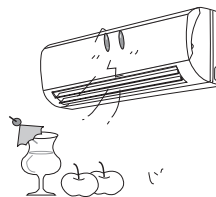

A készülékre fröccsenő víz áramütést, ill. a készülék meghibásodását okozhatja!



A készülék alatt, ill. közvetlen előtte tilos főzni! A gőzök a készülék meghibásodását okozhatják, ill. a helyiség komfortját is ronthatják az így keletkező szagok!



◆ Figyelmeztetés

MŰKÖDÉS ÉS SPECIÁLIS FUNKCIÓK HŰTÉSBN

Működés:

A klímaberendezés elvonja a helyiségben lévő nemkívánatos hőtartalmat, a hűtőközeg azt a kültérbe szállítja és leadja a környezet felé. Ezáltal a beltéri hőmérséklet csökken. A hűtőképesség jelentősen függ a külső, környezeti hőmérséklettől.

Leolvasztás funkció:

Ha a készülék alacsony hőmérséklet mellett hűtésben üzemel, akkor a hőcserélőn jég képződhet. Amikor a beltéri hőcserélő hőmérséklete 0 C alá csökken, az elektronikus vezérlés leállítja a kompresszort a berendezés védelme érdekében.

MŰKÖDÉS ÉS SPECIÁLIS FUNKCIÓK FŰTÉS ÜZEMMÓDBAN

Működés:

- A klímaberendezés hőt von el a külső környezetből és azt a beltérbe szállítja, ezáltal emeli ott a hőmérsékletet. Ez a hőszivattyú elve és a környezeti hőmérséklet csökkenésével a fűtőteljesítmény is csökken.
- Nagyon alacsony környezeti hőmérséklet esetén használjon alternatív fűtési módot!

Leolvasztás:

- Ha a környezeti hőmérséklet alacsony és a páratartalom magas, bizonyos idő elteltével a kültéri hőcserélőn jegesedés keletkezik, ami lerontja (akár meg is szüntetheti) a fűtőképességet. Ilyenkor bekapcsol az automatikus leolvasztás funkció és a fűtés kb. 8 - 10 percig szünetel.
- Leolvasztás üzemmódban mind a beltéri-, mind pedig a kültéri ventilátor áll.
- Leolvasztás módban a beltéri egységen a jelző LED villog, a kültéri egységben pedig gőz képződhet (ez természetes jelenség és nem meghibásodás) * A leolvasztás befejeződésekor a fűtés automatikusan újraindul.

„Melegindítás” funkció:

Az alább felsorolt három esetben fűtés üzemmódban a ventilátor nem indul el (három percig), amíg a beltéri hőcserélő el nem ér egy bizonyos hőmérsékletet. Ez azért szükséges, hogy a készülék ne fűjjon hideg levegőt.

1. A fűtés még épp csak be lett kapcsolva
2. Az automatikus leválasztás épp befejeződött
3. Fűtés nagyon alacsony külső hőmérséklet esetén

A készülék üzemi tartománya az adattábla alapján, vagy a szervizkönyvből azonosítható!

◆ Figyelmeztetés

KÖTELEZŐ IDŐSZAKOS KARBANTARTÁS (NEM INGYENES!)

A klímaberendezések a szakszerű beszerelésen, beüzemelésen túlmenően időszakosan karbantartást igényelő készülékek, ezért azok elvégzése (elvégeztetése) garanciális feltétel. Ahhoz, hogy a berendezés megbízhatóan és energiatakarékosan üzemeljen, normál üzemi körülmények között csak hűtős készüléknél évente legalább egyszeri (szezonzsindely kezdetekor), hűtő-fűtő berendezéseknél, pedig évente legalább kétszeri (tavaszi, őszi) karbantartás javasolt.

Amennyiben közepesen nehéz, esetleg extrém körülmények között üzemel a berendezés, akkor sokkal gyakrabban kell elvégezni a karbantartási munkákat. A szükséges gyakoriságra vonatkozóan kérjen útmutatást a beszerelő szakembertől és azt jegyeztesse be a kezelési utasítás elején lévő, arra a célra szolgáló rovatba.

Az időszaki karbantartás során elvégzendő műveletek:

- a készülék mechanikai állapotának (törés, repedés, lazulás, szigetelések,
- vibrációk, rezgések stb.) ellenőrzése szükség szerinti megszüntetése
- a hőcserélők tisztaságának ellenőrzése, szükség szerinti megtisztítása
- a hűtőközeg töltet meglétének ellenőrzése, szivárgásvizsgálat (szivárgás
- esetén a szivárgás megszüntetése és a készülék újbóli üzembe helyezése a
- módosított szerviztechnológia szerint)
- beszívott levegő hőmérséklet mérés
- befűjt levegő hőmérséklet ellenőrzés
- az áramfelvétel ellenőrzése
- hűtőközeg nyomás ellenőrzés
- a készülék üzem közbeni zajszintjének ellenőrzése
- a biztonsági és szabályzó elemek ellenőrzése, szükség szerinti beállítása
- teljes üzemi próba (az összes funkció kipróbálása és ellenőrzése)

A módosított szerviztechnológiai előírásai szerint az elvégzett vizsgálatot dokumentálni kell, ezért a fenti műveletek elvégzéséről készített, a mérési eredményeket is rögzítő munkalap egy példányát mindig kérje el a karbantartást végző szerelőtől és azt tegye a Jótállási jegyhez.

Ne próbálja saját kezűleg beavatkozni a hűtőkörbe és ne szedje szét saját kezűleg a terméket! Ezt a feladatot mindig bízza szakemberre!

A készülék felépítése

Beltéri egység	
No.	Megnevezés
1	Előlap
2	Szűrő
3	Opcionális szűrő
4	LED Display
5	Jel vevő
6	Sorkapocs fedél
7	Ionizátor
8	Zsaluzat
9	Vészüzem gomb
10	Adattábla
11	Zsaluzat
12	Távírányító

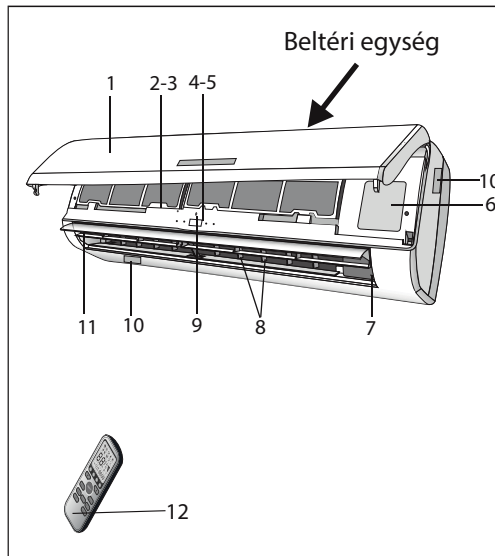

Kültéri egység	
No.	Megnevezés
13	Kifúvó rács
14	Adattábla
15	Sorkapocs fedél
16	Gáz szelep
17	Folyadék szelep

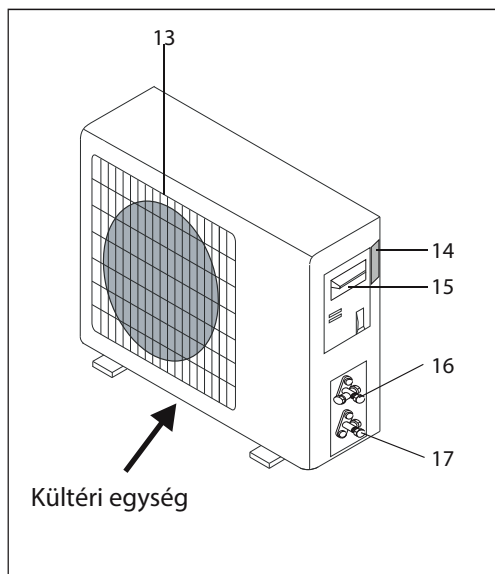

Megjegyzés: az ábra csak illusztráció a készülék valóságos kinézete ettől eltérő is lehet.

Üzemi tartomány

Üzemi hőmérsékletek

A berendezés gyárilag úgy van programozva, hogy képes legyen biztosítani a kellő komfortot a lakótérben. Ha ettől eltérőek a feltételek, akkor a berendezés védelmi rendszere letilt.

Inverteres berendezések:

üzemmód hőmérséklet	hűtés	fűtés	párátlanítás
szoba hőmérséklet	17°C ~32°C	0°C ~30°C	10°C~32°C
kültéri hőmérséklet	0°C ~53°C	-15°C~30°C	0°C~50°C
	-15°C ~53°C csak speciális gépeknél		

- ⚠ A berendezés nem kezd el azonnal üzemelni a bekapcsoláskor, ha közvetlen előtte kapcsoltuk ki, vagy üzemmódot váltottunk! Ez a beprogramozott védelem által előírt késleltetés miatt van.
- ⚠ A teljesítmény, és a hatékonyság esetlegesen eltérhet a katalógusban megadott értéktől, a helyi, környezeti változók eltérése miatt.

Vészüzem és automatikus újraindítás

Automatikus újraindítás

Az automatikus újraindítás funkció gyárilag be van programozva. Áram kimaradáskor a gép tárolja a beállításokat és az áram visszatérte után automatikusan újra indul az előzetes beállításokkal.

A funkció kikapcsolása:

1. Kapcsolja ki és áramtalanítsa a berendezést
2. Tartsa lenyomva a vészüzem gombot és közben adja vissza az áramot
3. Tartsa lenyomva a vészüzem gombot (kb. 10 mp.)
4 rövid sípolás fogja jelezni, hogy a funkció kikapcsolva.

- Az újbóli bekapcsolás ugyanilyen módon történik.

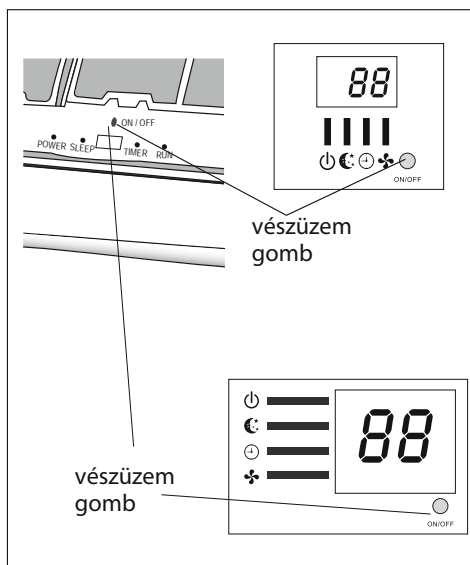

Vészüzem funkció

Ha a távirányító elromlik, az alábbiak szerint tudja működtetni a berendezést:

Nyissa fel az előlapot, hogy hozzáférjen a vészüzem gombhoz.

1. Egy megnyomás (egy sípszó) HŰTÉS üzemmód
2. Két megnyomás (3 mp.-en belül) (két sípszó) FŰTÉS üzemmód
3. A kikapcsoláshoz csak egyszer kell megnyomni a gombot (egy hosszú sípszó)
4. Kényszer üzemben 30 perc után a berendezés hűtésben automatikusan 23°C beállításra áll, és a ventilátor sebessége automatikus.

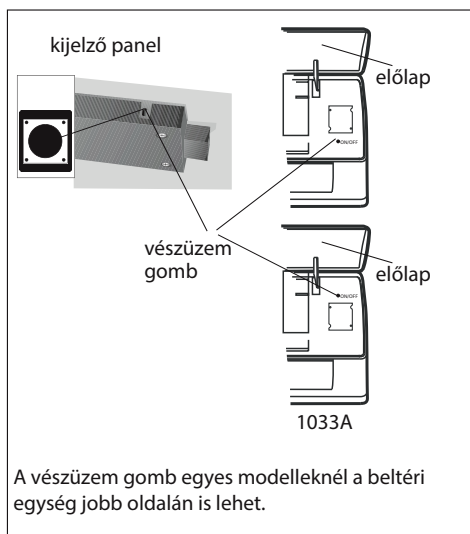

A vészüzem gomb egyes modelleknél a beltéri egység jobb oldalán is lehet.

⚠ A vészüzem gomb alakja és elhelyezkedése modellenként eltérő lehet, de a funkció mindig azonos.

Megjegyzés: a külső statikai nyomás minden modell esetében 0 Pa.

Telepítéssel kapcsolatos fontos információk!

■ A maximális megengedett töltet és a szoba alapterülete közötti kapcsolat (rendeletileg előírt érték!)

$$m_1 = (4 \text{ m}^3) \times \text{LFL}, \quad m_2 = (26 \text{ m}^3) \times \text{LFL}, \quad m_3 = (130 \text{ m}^3) \times \text{LFL}$$

LFL a koncentráció megengedett alsó értéke, kg/m³-ben (R32 esetén ez 0,306 kg/m³)

Ha a berendezés hűtőközeg töltete: $m_1 < M \leq m_2$:

a berendezés töltetének meg kell felelnie a következőknek: $m_{\max} = 2.5 \times (\text{LFL})^{(5/4)} \times h_0 \times (A)^{1/2}$

A szoba szükséges alapterületének (A_{\min}), ahhoz, hogy oda telepíthető legyen az M (kg) töltetű berendezés, meg kell felelnie az alábbi feltételnek:

$$A_{\min} = (M / (2.5 \times (\text{LFL})^{(5/4)} \times h_0))^2$$

m_{\max} : a szobára megengedett maximális töltet kg-ban

M : a berendezés hűtőközeg töltete (beleértve a csőhossz miatti korrekciót is), kg-ban

A_{\min} : a szükséges minimális szoba alapterület (m²)

A : a szoba valós alapterülete (m²)

LFL : a koncentráció megengedett alsó határértéke (kg/m³)

h_0 : a beltéri egység telepítési magassága (méterben) (általában 1,8 m)

Table GG.1 – Maximum charge (kg)

Category	LFL (kg/m ³)	h_0 (m)	Floor area (m ²)						
			4	7	10	15	20	30	50
R290	0.038	0.6	0.05	0.07	0.08	0.1	0.11	0.14	0.18
		1	0.08	0.11	0.13	0.16	0.19	0.2	0.3
		1.8	0.15	0.2	0.24	0.29	0.34	0.41	0.53
		2.2	0.18	0.24	0.29	0.36	0.41	0.51	0.65
R32	0.306	0.6	0.68	0.9	1.08	1.32	1.53	1.87	2.41
		1	1.14	1.51	1.8	2.2	2.54	3.12	4.02
		1.8	2.05	2.71	3.24	3.97	4.58	5.61	7.254
		2.2	2.5	3.31	3.96	4.85	5.6	6.86	8.85

Table GG.2 – Minimum room area (m²)

Category	LFL (kg/m ³)	h_0 (m)	Charge amount (M) (kg)						
			Minimum room area (m ²)						
R290	0.038		0.152kg	0.228 kg	0.304 kg	0.456 kg	0.608 kg	0.76 kg	0.988 kg
		0.6		82	146	328	584	912	1514
		1		30	53	118	210	328	555
		1.8		9	16	36	65	101	171
		2.2		6	11	24	43	68	115
R32	0.306		1.224 kg	1.836 kg	2.448 kg	3.672 kg	4.896 kg	6.12 kg	7.956 kg
		0.6		29	51	116	206	321	543
		1		10	19	42	74	116	196
		1.8		3	6	13	23	36	60
		2.2		2	4	9	15	24	40

TÁVIRÁNYÍTÓ

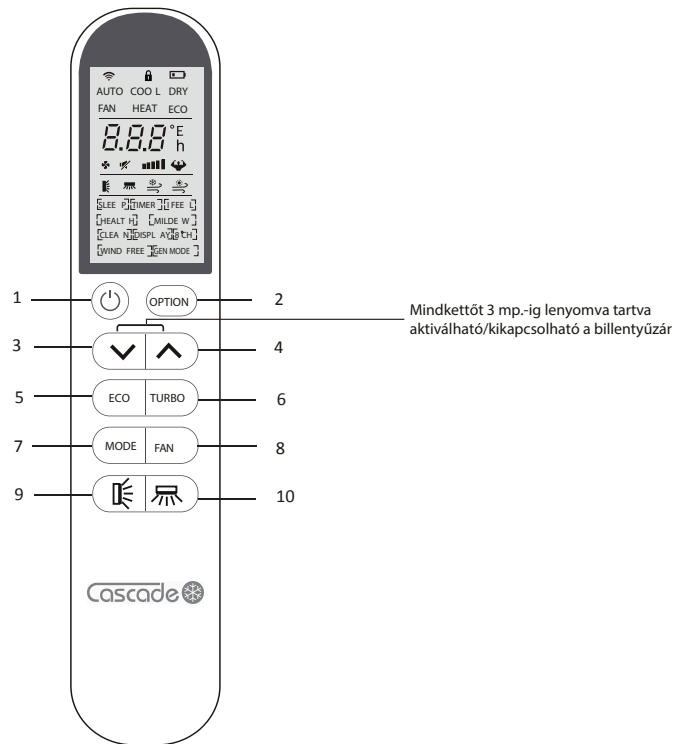

⚠ Az alábbi gombokat megnyomva a berendezés sípoló hangot ad, de amennyiben a berendezés nem rendelkezik az adott funkcióval, akkor nem történik változás.

➡ (Optional Function: COMFORTABLE COOLING airflow)

HEALTH (Optional Function: generate the ionizer)

➡ (Optional Function: COMFORTABLE HEATING airflow)

➡ (button: SWING LEFT/RIGHT)

TÁVIRÁNYÍTÓ

No.	Gomb	Funkció
1		A megnyomásával kapcsolható be-, és ki a klímaberendezés
2	OPTION	Megnyomásával kapcsolhatók be-, és ki az opcionális funkciók
3	∨	Hőmérséklet csökkentés, idő beállítás, funkció választás
4	∧	Hőmérséklet növelés, idő beállítás, funkció választás
5	ECO	A "gazdaságos" üem mód be-, és kikapcsolása
6	TURBO	A funkció bekapcsolásával a berendezés a lehető leggyorsabban éri el a beállított hőmérsékletet
7	MODE	Üzem mód választás (Auto, hűtés, szárítás, ventilátor, fűtés)
8	FAN	A ventilátor sebességének beállítása (auto, csendes, alacsony, közepes, magas, turbo) sorrend:
9		1. 2 mp.-ig lenyomva tartva beindul a fel/le legyezés 2. röviden megnyomva az alábbiak szerint változik a beállítás
10		1. 2 mp.-ig lenyomva tartva beindul a jobb/bal legyezés 2. röviden megnyomva az alábbiak szerint változik a beállítás:

ON/OFF	Mode	OPTIONS
ON	AUTO	TIMER DISPLAY HEALTH I FEEL
	COOL	TIMER DISPLAY HEALTH SLEEP MILDEW I FEEL
	DRY	TIMER DISPLAY HEALTH MILDEW I FEEL
	FAN	TIMER DISPLAY HEALTH I FEEL
	HEAT	TIMER DISPLAY HEALTH SLEEP I FEEL 8 CH °
OFF	AUTO	CLEAN TIMER DISPLAY HEALTH I FEEL
	COOL	CLEAN TIMER DISPLAY HEALTH SLEEP MILDEW I FEEL
	DRY	CLEAN TIMER DISPLAY HEALTH MILDEW I FEEL
	FAN	CLEAN TIMER DISPLAY HEALTH I FEEL
	HEAT	CLEAN TIMER DISPLAY HEALTH SLEEP I FEEL 8 CH

Az alábbi gombok megnyomásakor a berendezés sípoló hangot ad, de amennyiben az adott készülék nem tudja a funkciót, akkor nem történik változás.

(Optional Function: COMFORTABLE COOLING airflow)











HEALTH (Optional Function: generate the ionizer)

(Optional Function: COMFORTABLE HEATING airflow)

(button: SWING LEFT/RIGHT)

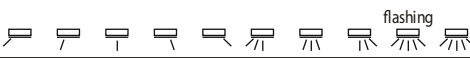
TÁVIRÁNYÍTÓ

A távirányító kijelzője
A szimbólumok jelentése

No.	szimbólum	jelentés
1		jel küldés
2		billentyűzár
3		elem töltöttség
4	AUTO	automatikus üzemmód
5	CO OL	hűtés üzemmód
6	DR Y	szárítás üzemmód
7	FAN	ventilátor üzemmód
8	HE AT	fűtés üzemmód
9	EC O	ECO funkció
10	23.5h [TIMER]	időzítés
11	28.5°C	hőmérséklet kijelzés
12		ventilátor sebesség
13		csendes üzemmód
14		SUPER üzemmód
15		zsalumozgás
16		zsalumozgás
17		kíméletes hűtés
18		kíméletes fűtés
19	[SLEEP] [TIMER] [IFEE L] [HEALTH] [MILDEW] [CLEAN] [DISP LAY] [8CH] [WIND FR EE] [GEN MODE]	opcionális funkció  Megjegyzés: Jelen modellnél nincs HEALTH/WIND FREE/GEN MODE!



Jelen modelleknél az alábbi zsalu állások nem választhatók:



TÁVIRÁNYÍTÓ

Elemcsere

Vegye le az elemtartó fedelét az ábrán látható nyíl irányában csúsztatva

Helyezze be az elemeket polaritás helyesen a tartóba

Helyezze vissza az elemtartó fedelét.

⚠ A távirányító 2 db AAA (1,5 V) elemmel működik. Ne használjon tölthető akkumulátorokat!
Csa új, és azonos típusú elemeket használjon!

Az elemek veszélyes hulladéknak minősülnek, így azokat ennek megfelelően kell kezelni!

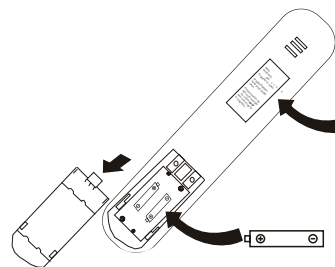

Megjegyzés
a fel és le nyilak együttes lenyomva tartásával aktiválható a billentyűzár

A kijelző be/kikapcsolása:
tartsa lenyomva az ECO gombot

Ha hosszabb ideig nem használja a berendezést,
akkor vegye ki a távirányítóból
az elemeket

1. Irányítsa a távirányítót a készülékre
2. A távirányító és a berendezés között ne legyen akadály, ami zavarná a jel átvitelét
3. a távirányítót soha ne tegye napsütésnek közvetlen kitett helyre
4. a távirányító legyen legalább 1 méter távolságban a TV-től, és más elektronikai eszközöktől

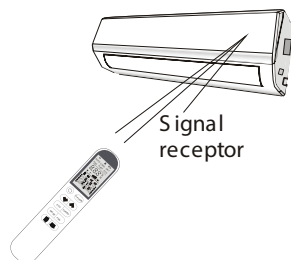



HASZNÁLAT

A ventilátor által beszívott levegő áthalad a szűrőn, majd a hőcserélőn megtörténik a levegő hűtése/párátlanítása, vagy fűtése.

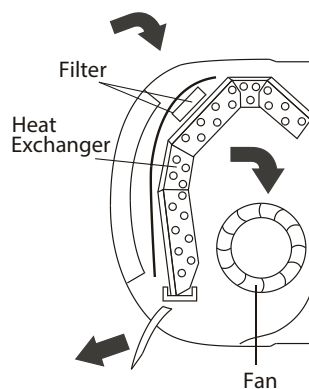
A légáram irányítása fel/le irányban motoros zsaluval történi. Az irány oldalra azonban csak kézzel állítható.



“SWING ” (legyezés) : a légáram irányítása

1. Nyomja meg a  gombot a zsalumozgás aktiválásához
 - (1) Ha csak röviden nyomja meg, akkor a beállítás az alábbi sorrend szerint változik
 deactivate
 - (2) Ha ismét megnyomja hosszan, a mozgás leáll

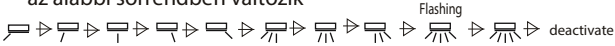
2. Nyomja meg a  gombot az oldairányú legyezéshez
 - (1) Ha csak röviden nyomja meg, akkor a beállítás az alábbi sorrendben változik
 deactivate
 - (2) Ha ismét megnyomja a gombot hosszan, a mozgás leáll.
 Figyelem! Ez a funkció nem minden típusnál elérhető!

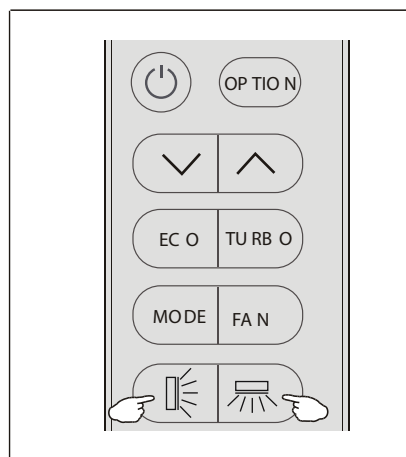

Ha az oldalirányú legyezés nem motoros, akkor azt kézzel lehet beállítani a terelők mozgásával.

- ⚠ Ezt a beállítást a berendezés kikapcsolt állapotában kell elvégezni!
- ⚠ A fel/le legyezés zsaluját soha ne mozgassa kézzel! A mechanika tönkremenetelét okozhatja!
- ⚠ Sem kézzel, sem pedig eszközzel ne nyúljon a kifúvó, és/vagy szívó nyílásba, mert az balesetveszélyes és a gép is meghibásodhat!

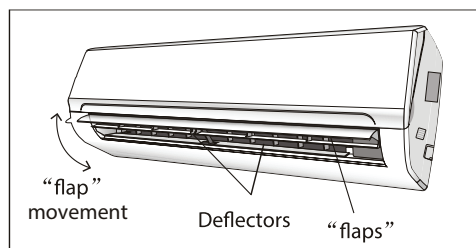

⚠ Jelen modelleknél az alábbi beállítások nem elérhetőek:



HASZNÁLAT

HŰTÉS üzemmód

COOL

Ebben az üzemmódban a berendezés lehűti a levegőt, amit ebben a lépsben páratlanít is.

Bekapcsolt berendezésnél nyomja meg a MODE gombot annyiszor, hogy a kijelzőn a hűtés mód ikonja jelenjen meg.

A berendezés akkor kezd hűteni, ha a szobában lévőnél alacsonyabb hőfokot állítunk be.

Az optimális hűtéshez állítsa be a kívánt hőmérsékletet, a ventilátor sebességét és a legyező mozgást.

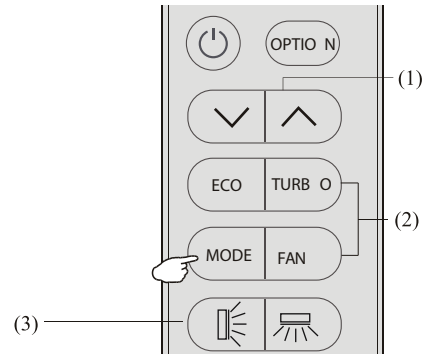

FŰTÉS üzemmód

HEAT

Ebben az üzemmódban a berendezés felmelegíti a szoba levegőjét.

Bekapcsolt berendezésnél nyomja meg annyiszor a MODE gombot annyiszor, hogy a kijelzőn a fűtés ikonja jelenjen meg.

A berendezés akkor kezd fűteni, ha a szobában lévőnél magasabb hőfokot állítunk be.

Az optimális fűtéshez állítsa be a kívánt hőmérsékletet, a ventilátor sebességét, és a legyező mozgást.



Fűtés módban a berendezés szükség esetén automatikusan aktiválja a leolvasztási ciklust.

Ez általában 2-10 percre tart.

A ciklus alatt a beltéri egység ventilátora áll.

A leolvasztás befejeződése után a készülék visszaáll fűtésre.

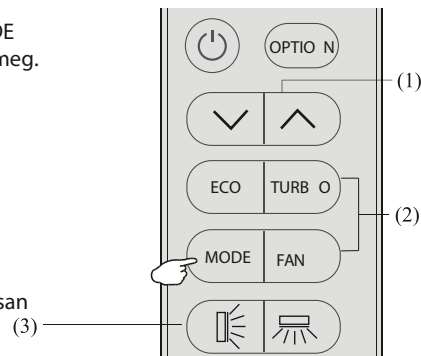

SZÁRÍTÁS üzemmód

DRY

Ebben az üzemmódban a berendezés csökkenti a szobában lévő levegő páratartalmát.

Bekapcsolt berendezésnél nyomja meg annyiszor a MODE gombot, hogy a kijelzőn a páratlanítás ikonja jelenjen meg.

Ebben a módban a berendezés automatikus beállításokkal felváltva hűtés, és ventilátor módban üzemel.

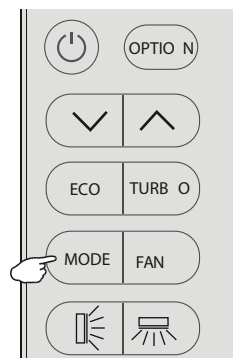

HASZNÁLAT

FAN (ventilátor) üzemmód (nem FAN gomb)

FAN

Ebben a módban a berendezés ventilátorként üzemel.

Bekapcsolt berendezésnél nyomja meg annyiszor a MODE gombot, hogy a kijelzőn a ventilátor ikonja jelenjen meg.

Állítsa be a kívánt fordulatszámot és a legyező mozgást.

AUTO (automatikus) üzemmód

AUTO

Automatic mode.

Bekapcsolt berendezésnél nyomja meg annyiszor a MODE (3) gombot, hogy az AUTO mód ikonja jelenjen meg a kijelzőn.

Ebben a módban a berendezés a szoba hőmérséklete alapján automatikusan állítja be a hőfokot és a ventilátor sebességét.

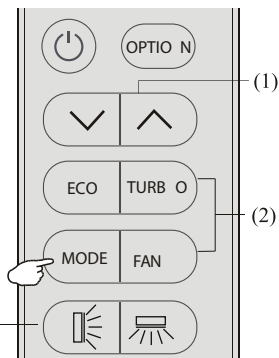

Ambient temp	Operation mode	Auto temp.
< 20°C	HEATING (FOR HEAT PUMP TYPE) FAN (FOR COOL ONLY TYPE)	23°C
20°C~26°C	DRY	18°C
> 26°C	COOL	23°C

DISPLAY funkció

DISPLAY

Ki-, és bekapcsolható a készülék kijelzője.

Nyomja meg az OPTION gombot, majd a fel/le nyilakkal válassza a DISPLAY funkciót. Nyomja meg ismét az OPTION gombot.

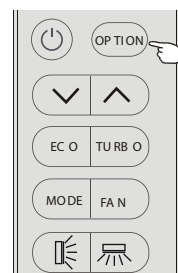

HASZNÁLAT

ECO funkció

ECO

A berendezés gazdaságos módban üzemel

Nyomja meg az ECO gombot és a berendezés átvált energia takarékos üzemre.

Kikapcsolásához nyomja meg ismét az ECO gombot, vagy a MODE gombbal váltson üzemmódot.

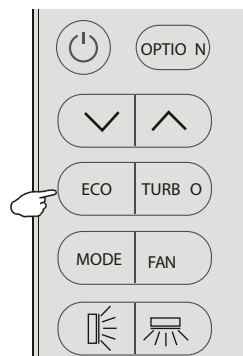

Turbo funkció



Bekapcsolt berendezésnél nyomja meg a TURBO gombot. Kikapcsolása a gomb ismételt megnyomásával, vagy a FAN gombbal már fordulatszámra kapcsolással történik.

Hűté/fűtés/AUTO/Fan módban megnyomva a gombot a berendezés a leggyorsabb ventilátor sebességre kapcsol.

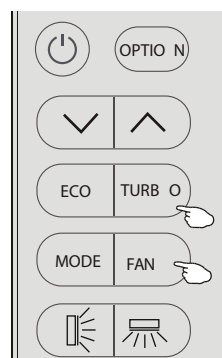

SLEEP (alvás) funkció

SLEEP

Nyomja meg az OPTION gombot, majd a fel/ le nyilakkal válassza a SLEEP funkciót, és nyomja meg ismét az OPTION gombot.

Hűtés módban a gép automatikusan 1-1 C-al magasabbra állítja a hőfokot az első két órában.

Fűtés módban a gép automatikusan 2-2 C-al alacsonyabbra állítja a hőfokot az első két órában.

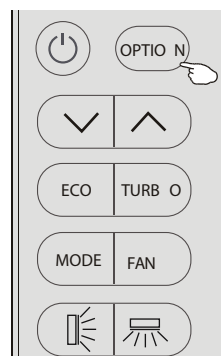

HASZNÁLAT

TIMER function



Beállítható a berendezés automatikus (időzített) be/kikapcsolása

Bekapcsolt TIMER módban kapcsolja ki a berendezést, majd állítsa be a kívánt üzemmódot, és a ventilátor fordulatszámát.

Az időzítés beállítása:

1. Nyomja meg az OPTION gombot, majd a le/fel nyilakkal válassza a TIMER módot

2. Nyomja meg ismét az OPTION gombot. Erre a TIMER és a 5.0 h szimbólum villogni fog

3. Beállításhoz, módosításhoz:

(1) a fel/le nyilakkal állítsa be az időt a kívánt értékre a beállítás fél órás lépésekben történik

(2) Nyomja meg az OPTION gombot, és a beállítás mentődik, és a villogás megáll.

Időzítés törlése:

Nyomja meg az OPTION gombot

4. Időzített bekapcsolás: 1. ábra

Időzített kikapcsolás: 2. ábra

Megjegyzés:

A gombok megnyomásának 5 mp.-e belül kell történni, mert másként törlődik a beállítás.

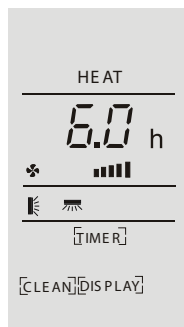
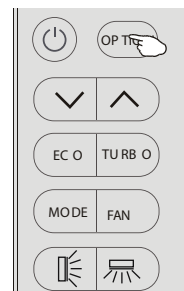

Figure1, Timer-on when switch off

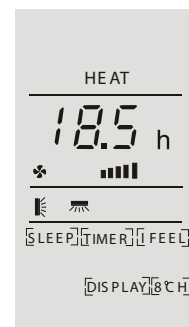

Figure2, Timer-off when switch on

I FEEL funkció



Nyomja meg az OPTION gombot, majd le/fel nyilakkal válassza az I FEEL funkciót. Nyomja meg az OPTION gombot ismét.

Ebben a módban a berendezés a távirányítóban lévő hőérzékelője fogja a hőmérséklet jelet szolgáltatni a készülék számára.

A jelet 2 óra alatt 7-szer továbbítja a távirányító a készülék felé, majd ezután kilép ebből a módból.

Az üzemmód akkor is kikapcsol, ha a hőmérséklet 0 C alá, vagy 50 C fölé kerül.

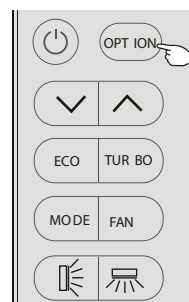

HASZNÁLAT

MILDEW (kiszáritás) funkció

[MILDEW]

Nyomja meg az OPTION gombot, majd a le/fel nyilakkal lépjen a MILDEW menüre. Nyomja meg ismét az OPTION gombot.

Az ikon megjelenik a kijelzőn, és a funkció aktív.

A funkció csak hűtés és párátlantás üzemmód esetén aktív.

Ebben a módban a berendezés kikapcsolása után még 15 percig ventilátor módban üzemel a berendezés, és ezzel kiszáritja a készülékben lecsapódott nedvességet (megakadályozza a gombok elszaporodását és a penészedést).

SELF-CLEAN (öntisztítás) funkció

[CLEAN]

Nyomja meg az OPTION gombot, majd a le/fel nyilakkal válassza ki a CLEAN funkciót és nyomja meg újra az OPTION gombot

1. Ebben a módban a berendezés eltávolítja a hőcserélőn lerakódott szennyeződések, baktériumokat, stb.
2. A funkció végrehajtása kb. 30 percet vesz igénybe és utána a berendezés visszatér az eredeti üzemmódba. Ha le akarja állítani a funkciót, akkor kapcsolja ki a berendezést, vagy nyomja meg az OPTION gombot.
3. A folyamat alatt esetleg pattogó zaj hallható a fűtés és hűtés módok váltakozása miatti hőtágulás folytán.
4. A funkciót az alábbi feltételek teljesítése esetén javasoljuk használni, hogy a gép biztonsági rendszere ne tiltson le:

Beltéri egység	Hőm.<30°C
Kültéri egység	5°C<Hőm.<30°C

5. Kb. 3 havonta javasolt elindítani ezt a funkciót

8°C•heating (temperálás) funkció (opció!)

[8°C H]

Csak fűtés üzemmódban kapcsolható!

1. Nyomja meg az OPTION gombot, majd a le/fel nyilakkal lépjen a "8 C H" menüre, és utána ismét nyomja meg az OPTION gombot. A kijelzőn a "8 C H" ikon látható.

2. Ha a készülék készenléti állapotban van, akkor a funkció automatikusan elindul, ha a hőmérséklet egyenlő, vagy alacsonyabb, mint 8 C.

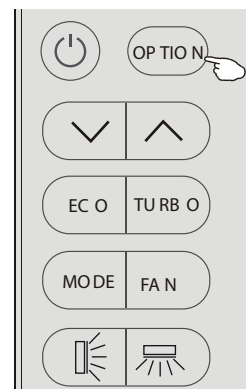

◆ Tisztítás és karbantartás



A készülék tisztítása előtt áramtalanítsa a berendezést, mert másként áramütést, vagy más súlyos balesetet

okozhat!

Ne használjon oldószert a tisztításhoz, mert az tönkretelheti a készüléket. Csak száraz, vagy enyhén nedves törlővel végezze a tisztítást!

AZ ELŐLAP TISZTÍTÁSA (SZERELJE LE ÉS ÚGY TISZTÍTSA!

Az előlap leszerelése

Két oldalt tartva emelje meg az előlapot a nyilakkal jelölt irányba, majd vegye ki a helyéről

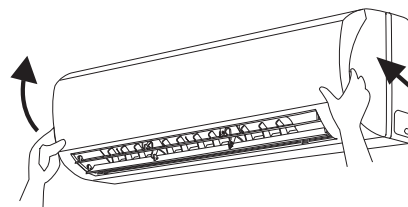

Mosás

A panel mosása semleges tisztítószeres vízben puha kefével történhet. Ha van kijelző ablak, akkor a víz hőmérséklet legyen 45 °C -nál kisebb, mert az ablak deformálódhat.



Az előlap visszahelyezése

A panel két tartócsapját helyezze a készülék nyílásaiba a nyilakkal jelölt irányban, majd pattintsa a helyére azt.

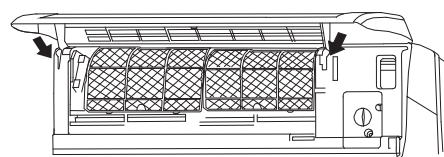

HASZNÁLAT ELŐTT ELLENŐRIZNI!

- Ne legyen akadály a szívó- és kifúvó nyílások előtt!
- A testkábel legyen biztonságosan csatlakoztatva!
- A távirányító elemei ne legyenek lemerülve!
- A kültéri egység tartója ne legyen sérült!

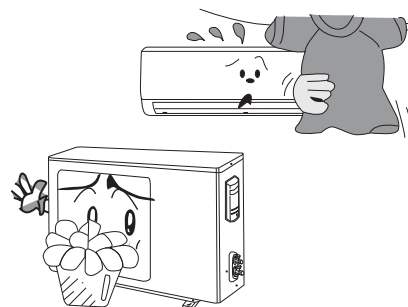

◆ Tisztítás és karbantartás

A SZŰRŐK TISZTÍTÁSA (LEGALÁBB HÁROM HAVONTA)

Megjegyzés:

Ha poros környezetben használjuk a készüléket, akkor a szűrők tisztítását sűrűbben kell elvégezni. A szűrők ki-, és beszerelése közben ne érintse a lamellákat, mert azok sérülést okozhatnak.

A szűrők kivétele

Nyissa ki az előlapot, majd lefelé húzva vegye ki a szűrőket a helyükről.

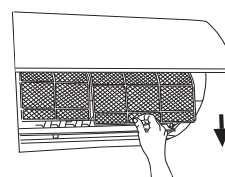
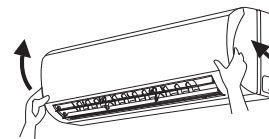

Tisztítás

A szűrők tisztítása lehetséges porszívóval, de ha azok nagyon szennyezettek, akkor langyos, enyhén semleges oldószeres vízzel is moshatók. A hőmérséklet ne legyen magasabb 45 °C -nál, mert a szűrők deformálódhatnak.

Figyelem! A szárítást ne végezze 45 °C -nál melegebb hőmérsékleten!

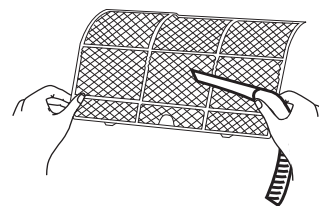

A szűrők visszahelyezése

Lentről felfele tolja vissza a szűrőket a tartósínbe, majd zárja vissza az előlapot.

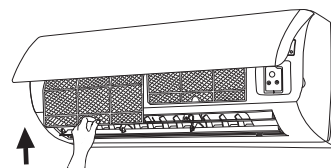

HASZNÁLAT UTÁN...

- Áramtalanítsa a készüléket
- Tisztítsa meg a szűrőt, beltéri-, és kültéri egységet!
- Takarítsa el az esetleges szemetet a kültéri egység környékéről, hogy az ne kerülhessen a gépbe!

◆ Hibaelhárítás

TÜNET

OK

A készülék nem üzemel



- Van áram? Be van dugva a csatlakozó?
- Nincs lekapcsolva a kismegszakító?
- Nem túl alacsony, vagy magas a feszültség? (csak szakember ellenőrizheti)
- Nincs időzítés programozva?

Nem kielégítő a teljesítmény



- A hőmérséklet beállítás megfelelő?
- Nincs akadály a levegő útjában?
- Nem tömődött el a szűrő?
- Az ajtók és ablakok zárva vannak?
- A ventilátor alacsony fokozatban van?
- Nincs valami fűtés a szobában?

A távirányító hatástalan



- Ha túl gyakori kapcsolgatás miatt nem érzékeli a készülék a jelet, áramtalanítsa egy időre, majd próbálja újra.
- Hatótávon belül van, vagy nincs akadály az útjában?
- Lehet, hogy lemerültek az elemek?
- Nem sérült a távirányító?

Vízcseppek a gép alatt

- Túl magas páratartalom a szobában
- Dugult kondenzvíz elvezető
- Lelazult kondenzvíz cső.

Kondenzvíz a kültéri egység alatt

- Hűtés módban a csővezetéken kondenzátum képződhet, ami innen lefolyik
- Leolvasztás üzemben kondenzvíz keletkezhet a gép alatt
- Fűtés üzemben kondenzátum keletkezik a kültéri hőcserélőn

Zaj a beltéri egységből

- A relék kapcsolásakor halk kattanás hallható
- A leolvasztás kezdetekor a készülékből a hűtőközeg áramlási zaja hallható.

◆ Hibaelhárítás

TÜNET

OK

A beltéri egységnél nincs légáram

- Fűtés módban a ventilátor nem indul, amíg a csőhőmérséklet el nem ér egy adott hőfokot, vagy el nem telik 3 perc
- Fűtés módban alacsony külső hőmérséklet
- Párátlanítás módban a ventilátor időnként leáll, hogy a keletkezett vizet ne fújja vissza

Nedves a zsaluzat

- Nagyon párás környezetben hosszú üzem alatt páralecsapódás keletkezhet a zsalukon

AZ ALÁBBI ESETEKBEN AZONNAL KAPCSOLJA KI, ÁRAMTALANÍTSA A KÉSZÜLÉKET ÉS HÍVJON SZAKEMBERT!



- Recsegő hang az üzemelés során
- Erős szag a működés alatt
- Víz folyik a gépből
- A kismegszakító gyakran leold.
- Véletlen víz kerül a berendezésbe
- Melegszik az elektromos vezeték



Állítsa le és húzza ki a konnektorból.

JÓTÁLLÁSI JEGY

Az egyes tartós fogyasztási cikkekre vonatkozó kötelező jótállásról szóló 151/2003. (IX. 22.) Korm. rendelet szerinti kötelező jótállásra vonatkozóan

A fogyasztó részére értékesítő vállalkozás (a továbbiakban: Vállalkozás) neve és címe:
.....

Termék megnevezése:
.....

Termék típusa:
.....

Termék gyártási száma:
.....

Importőr neve és címe:

Friotech kereskedelmi és Szolgáltató Kft. 2040 Budaörs, Vasút u. 9.

Gyártó neve és címe:

GREE ELECTRIC APPLIANCES, INC. OF ZHUHAI
Jinji West Rd. Qianshan
Zhuhai Guangdong China

Vásárlás időpontja:

A termék fogyasztó részére történő átadásának vagy (amennyiben ezt a Vállalkozás, illetve annak megbízottja végzi) az üzembe helyezés* időpontja:
(*a megfelelő aláhúzendó)

A jótállás időtartama:

2 év (24 hónap). E határidő elmulasztása jogvesztéssel jár.

A jótállási határidő kezdete:

A jótállási határidő a termék fogyasztó részére történő átadása, vagy ha az üzembe helyezést a Vállalkozás vagy annak megbízottja végzi, az üzembe helyezés napjával kezdődik.

A jótállási igény érvényesítése:

A fogyasztó jótállási igényét a Vállalkozásnál érvényesítheti.

A Vállalkozás tájékoztatja a vevőt, hogy a jótállás feltétele az üzembe helyezést végző szakember által megállapított – helyi adottságokhoz igazodó - gyakoriságú, ennek hiányában legalább évi 2 alkalommal történő karbantartás elvégzése és ennek igazolása. A karbantartás elvégzését az azt végző szakember által a jótállási jegyen fel kell tüntetni. Amennyiben az előírt gyakoriságú karbantartás nem igazolható a fentiek szerint, úgy a Vállalkozást jótállási kötelezettség nem terheli.

Jótállási szelvény

Termék neve, típusa:
Gyári szám(ok):
A jótállás kezdő dátuma:
A jótállási igény bejelentésének dátuma:
Kijavításra átvétel dátuma:
A javított termék fogyasztó részére visszaadásának dátuma:
A hiba oka:

A javítás módja:

Kicserélt alkatrész(ek):

A javítási munkalap száma:
Ha a terméket kicserélték, a csere időpontja:
A jótállás új határideje:
A legutóbbi igazolt karbantartás dátuma:

.....
A javítást végző bélyegzője, aláírása

Jótállási szelvény

Termék neve, típusa:
Gyári szám(ok):
A jótállás kezdő dátuma:
A jótállási igény bejelentésének dátuma:
Kijavításra átvétel dátuma:
A javított termék fogyasztó részére visszaadásának dátuma:
A hiba oka:

A javítás módja:

Kicserélt alkatrész(ek):

A javítási munkalap száma:
Ha a terméket kicserélték, a csere időpontja:
A jótállás új határideje:
A legutóbbi igazolt karbantartás dátuma:

.....
A javítást végző bélyegzője, aláírása

Jótállási szelvény

Termék neve, típusa:
Gyári szám(ok):
A jótállás kezdő dátuma:
A jótállási igény bejelentésének dátuma:
Kijavításra átvétel dátuma:
A javított termék fogyasztó részére visszaadásának dátuma:
A hiba oka:

A javítás módja:

Kicserélt alkatrész(ek):

A javítási munkalap száma:
Ha a terméket kicserélték, a csere időpontja:
A jótállás új határideje:
A legutóbbi igazolt karbantartás dátuma:

.....
A javítást végző bélyegzője, aláírása

Jótállási szelvény

Termék neve, típusa:
Gyári szám(ok):
A jótállás kezdő dátuma:
A jótállási igény bejelentésének dátuma:
Kijavításra átvétel dátuma:
A javított termék fogyasztó részére visszaadásának dátuma:
A hiba oka:

A javítás módja:

Kicserélt alkatrész(ek):

A javítási munkalap száma:
Ha a terméket kicserélték, a csere időpontja:
A jótállás új határideje:
A legutóbbi igazolt karbantartás dátuma:

.....
A javítást végző bélyegzője, aláírása

Jótállási szelvény

Termék neve, típusa:
Gyári szám(ok):
A jótállás kezdő dátuma:
A jótállási igény bejelentésének dátuma:
Kijavításra átvétel dátuma:
A javított termék fogyasztó részére visszaadásának dátuma:
A hiba oka:

A javítás módja:

Kicserélt alkatrész(ek):

A javítási munkalap száma:
Ha a terméket kicserélték, a csere időpontja:
A jótállás új határideje:
A legutóbbi igazolt karbantartás dátuma:

.....
A javítást végző bélyegzője, aláírása

Jótállási szelvény

Termék neve, típusa:
Gyári szám(ok):
A jótállás kezdő dátuma:
A jótállási igény bejelentésének dátuma:
Kijavításra átvétel dátuma:
A javított termék fogyasztó részére visszaadásának dátuma:
A hiba oka:

A javítás módja:

Kicserélt alkatrész(ek):

A javítási munkalap száma:
Ha a terméket kicserélték, a csere időpontja:
A jótállás új határideje:
A legutóbbi igazolt karbantartás dátuma:

.....
A javítást végző bélyegzője, aláírása

KARBANTARTÁSI SZELVÉNY 1.

A termék neve és típusa:.....
Gyári szám(ok):.....
A karbantartás dátuma:.....
A vevő neve:.....
A vevő címe, telefonszáma:.....

Beszívott levegő hőmérséklet:.....°C
Kifújt levegő hőmérséklet:.....°C
Szívóoldali nyomás:.....bar
Áramfelvétel:.....A
Az elvégzett műveletek rövid leírása:.....

A karbantartást végző neve, Zöldkártya típusa és száma:.....

Dátum:.....

.....
a karbantartást végző szerviz bélyegzője (aláírás)

KARBANTARTÁSI SZELVÉNY 2.

A termék neve és típusa:.....
Gyári szám(ok):.....
A karbantartás dátuma:.....
A vevő neve:.....
A vevő címe, telefonszáma:.....

Beszívott levegő hőmérséklet:.....°C
Kifújt levegő hőmérséklet:.....°C
Szívóoldali nyomás:.....bar
Áramfelvétel:.....A
Az elvégzett műveletek rövid leírása:.....

A karbantartást végző neve, Zöldkártya típusa és száma:.....

Dátum:.....

.....
a karbantartást végző szerviz bélyegzője (aláírás)

KARBANTARTÁSI SZELVÉNY 3.

A termék neve és típusa:.....
Gyári szám(ok):.....
A karbantartás dátuma:.....
A vevő neve:.....
A vevő címe, telefonszáma:.....

Beszívott levegő hőmérséklet:.....°C
Kifújt levegő hőmérséklet:.....°C
Szívóoldali nyomás:.....bar
Áramfelvétel:.....A
Az elvégzett műveletek rövid leírása:.....

A karbantartást végző neve, Zöldkártya típusa és száma:.....

Dátum:.....

.....
a karbantartást végző szerviz bélyegzője (aláírás)

KARBANTARTÁSI SZELVÉNY 4.

A termék neve és típusa:.....
Gyári szám(ok):.....
A karbantartás dátuma:.....
A vevő neve:.....
A vevő címe, telefonszáma:.....

Beszívott levegő hőmérséklet:.....°C
Kifújt levegő hőmérséklet:.....°C
Szívóoldali nyomás:.....bar
Áramfelvétel:.....A
Az elvégzett műveletek rövid leírása:.....

A karbantartást végző neve, Zöldkártya típusa és száma:.....

Dátum:.....

.....
a karbantartást végző szerviz bélyegzője (aláírás)

KARBANTARTÁSI SZELVÉNY 5.

A termék neve és típusa:.....
Gyári szám(ok):.....
A karbantartás dátuma:.....
A vevő neve:.....
A vevő címe, telefonszáma:.....

Beszívott levegő hőmérséklet:.....°C
Kifújt levegő hőmérséklet:.....°C
Szívóoldali nyomás:.....bar
Áramfelvétel:.....A
Az elvégzett műveletek rövid leírása:.....

A karbantartást végző neve, Zöldkártya típusa és száma:.....

Dátum:.....

.....
a karbantartást végző szerviz bélyegzője (aláírás)

KARBANTARTÁSI SZELVÉNY 6.

A termék neve és típusa:.....
Gyári szám(ok):.....
A karbantartás dátuma:.....
A vevő neve:.....
A vevő címe, telefonszáma:.....

Beszívott levegő hőmérséklet:.....°C
Kifújt levegő hőmérséklet:.....°C
Szívóoldali nyomás:.....bar
Áramfelvétel:.....A
Az elvégzett műveletek rövid leírása:.....

A karbantartást végző neve, Zöldkártya típusa és száma:.....

Dátum:.....

.....
a karbantartást végző szerviz bélyegzője (aláírás)

TÁJÉKOZTATÓ A KÖTELEZŐ JÓTÁLLÁS ALAPJÁN FENNÁLLÓ JÓTÁLLÁSI JOGOKRÓL

Az egyes tartós fogyasztási cikkekre vonatkozó kötelező jótállásról szóló 151/2003. (IX. 22.) Korm. rendelet (a továbbiakban: Korm. rendelet) értelmében fogyasztó és vállalkozás közötti szerződés keretében eladott, a Korm. rendelet 1. mellékletben felsorolt új tartós fogyasztási cikkekre a rendelet szabályai szerint jótállási kötelezettség terjed ki.

Nem tartozik jótállás alá a hiba,

ha annak oka a termék fogyasztó részére való átadását követően lépett fel, így például, ha a hibát

- szakszerűtlen üzembe helyezés (kivéve, ha az üzembe helyezést a vállalkozás, vagy annak megbízottja végezte el)
- rendeltetésellenes használat, a használati-kezelési útmutatóban foglaltak figyelmen kívül hagyása (ide tartozik a karbantartási kötelezettség elmulasztása is tekintettel arra, hogy a rendeltetészerű használathoz klímaberendezések esetében a legalább évi 2 alkalommal - de a helyi adottságoktól függően az üzembe helyező szakember által előírt ennél gyakrabban – történő karbantartás elmulasztása a klímaberendezés eltömődését, és ezáltal a motor leégését eredményezheti)
- helytelen tárolás vagy kezelés, rongálás, a készülék módosítása, nem gyári alkatrészek beépítése, helytelen elektromos megtáplálás, nem megfelelő elektromos rendszerhez való csatlakoztatás,
- elemi kár, természeti csapás okozta.

A jótállási igény érvényesítése

A jótállási igény a jótállási jeggyel érvényesíthető. Jótállási jegy fogyasztó rendelkezésére bocsátásának elmaradása esetén a szerződés megkötését bizonyítottnak kell tekinteni, ha az ellenérték megfizetését igazoló bizonylatot - az általános forgalmi adóról szóló törvény alapján kibocsátott számlát vagy nyugtát - a fogyasztó bemutatja. Ebben az esetben a jótállásból eredő jogok az ellenérték megfizetését igazoló bizonylattal érvényesíthetőek.

A fogyasztó a hiba felfedezése után késedelem nélkül köteles a hibát a Vállalkozással közölni. A közlés késedelméből eredő kárért a fogyasztó felelős. Kárenyhítési kötelezettsége körében a fogyasztó köteles a meghibásodott készüléket kikapcsolni és áramtalanítani. A hibás készülék további üzemeltetéséből eredő kárért a fogyasztó felel.

A fogyasztó jogai jótállás keretében tartozó hiba esetén:

Jótállás keretében tartozó hiba esetén a fogyasztó

- elsősorban – választása szerint – kijavítást vagy kicserélést követelhet, kivéve, ha a választott jótállási igény teljesítése lehetetlen, vagy ha az a vállalkozásnak a másik jótállási igény teljesítésével összehasonlítva aránytalan többletköltséget eredményezne, figyelembe véve a szolgáltatás hibátlan állapotban képviselt értékét, a szerződésszegés súlyát és a jótállási igény teljesítésével a fogyasztónak okozott érdeksérelmet.
- ha a vállalkozás a kijavítást vagy a kicserélést nem vállalta, e kötelezettségének megfelelő határidőn belül, a fogyasztó érdekeit kímélve nem tud eleget tenni, vagy ha a fogyasztónak a kijavításhoz vagy a kicseréléshez fűződő érdeke megszűnt, a fogyasztó – választása szerint – a vételár arányos leszállítását igényelheti, a hibát a vállalkozás költségére maga kijavíthatja vagy mással kijavíttathatja, vagy elállhat a szerződéstől. Jelentéktelen hiba miatt elállásnak nincs helye.

A fogyasztó a választott jogáról másokra térhet át. Az áttéréssel okozott költséget köteles a vállalkozásnak megfizetni, kivéve, ha az áttérésre a vállalkozás adott okot, vagy az áttérés egyébként indokolt volt.

Meghibásodás miatti 3 napon belüli csereigény:

Ha a fogyasztó a termék meghibásodása miatt a vásárlástól (üzembe helyezéstől) számított három munkanapon belül érvényesít csereigényt, a vállalkozás nem hivatkozhat aránytalan többletköltségre, hanem köteles a terméket kicserélni, feltéve, hogy a meghibásodás a rendeltetésszerű használatot akadályozza.

Kijavítás és kicserélés

A kijavítást vagy kicserélést – a termék tulajdonságaira és a fogyasztó által elvárható rendeltetésére figyelemmel – megfelelő határidőn belül, a fogyasztó érdekeit kímélve kell elvégezni. A vállalkozásnak törekednie kell arra, hogy a kijavítást vagy kicserélést legfeljebb tizenöt napon belül elvégezze.

A kijavítás során a termékbe csak új alkatrész kerülhet beépítésre.

Nem számít bele a jótállási időbe a kijavítási időnek az a része, amely alatt a fogyasztó a terméket nem tudja rendeltetésszerűen használni. A jótállási idő a terméknek vagy a termék részének kicserélése (kijavítása) esetén a kicserélt (kijavított) termékre (termékrészre), valamint a kijavítás következményeként jelentkező hiba tekintetében újból kezdődik.

Költségek

A jótállási kötelezettség teljesítésével kapcsolatos költségek a vállalkozást terhelik.

A rögzített bekötésű, illetve a 10 kg-nál súlyosabb, vagy tömegközlekedési eszközön kézi csomagként nem szállítható terméket – a járművek kivételével – az üzemeltetés helyén kell megjavítani. Ha a javítás az üzemeltetés helyén nem végezhető el, a le- és felszerelésről, valamint az el- és visszaszállításról a vállalkozás gondoskodik.

A jótállás nem érinti a fogyasztó jogszabályból eredő jogainak érvényesítését.

Fogyasztói jogvita esetén a fogyasztó a megyei (fővárosi) kereskedelmi és iparkamarák mellett működő békéltető testület eljárását is kezdeményezheti.

A vállalkozás a minőségi kifogás bejelentésekor a fogyasztó és vállalkozás közötti szerződés keretében eladott dolgokra vonatkozó szavatossági és jótállási igények intézésének eljárási szabályairól szóló 19/2014. (IV. 29.) NGM rendelet (a továbbiakban: NGM rendelet) 4. §-a szerint köteles – az ott meghatározott tartalommal – jegyzőkönyvet felvenni és annak másolatát haladéktalanul és igazolható módon a fogyasztó rendelkezésére bocsátani. A vállalkozás, illetve a javítószolgálat (szerviz) a termék javításra való átvételekor az NGM rendelet 6. §-a szerinti elismervény átadására köteles.

TÁJÉKOZTATÓ
A FRIOTECH KFT. NAGYKERESKEDŐ ÁLTAL VÁLLALT ÖNKÉNTES JÓTÁLLÁS
ALAPJÁN FENNÁLLÓ JÓTÁLLÁSI JOGOKRÓL

A Friotech Kft. nagykereskedő az általa a Magyar Köztársaság területén nem fogyasztók részére értékesített klímaberendezésekre önkéntes jótállást vállal készülékcsere és a javítási költségek megtérítésére vonatkozóan a Friotech Kft. honlapján (www.friotech.hu) megtalálható ÁSZF-ben részletezett módon és mértékig, az ott leírt feltételek maradéktalan teljesítése esetén. A meghibásodott készülékek javítását a Friotech Kft. nem vállalja, a javításról a végfelhasználó részére értékesítő kiskereskedő köteles gondoskodni. A végfelhasználó jótállási igényét kizárólag a kiskereskedőn, illetve amennyiben ez a kiskereskedővel nem azonos, - erre vonatkozó megállapodás alapján - a klímaberendezés üzembe helyezését végző szervizen – a továbbiakban: Szerviz - keresztül érvényesítheti. A javítási költségek Friotech Kft. általi önkéntes jótállás keretében vállalt maximális díjtételeit és az önkéntes jótállás részletes szabályait az ÁSZF melléklete tartalmazza.

A jótállási idő kezdete a klímaberendezés szakszerű üzembe helyezésének napja, de legkésőbb a Friotech Kft. általi értékesítést (klímaberendezés kiskereskedő általi átvételét) követő 365. nap.

A jótállási idő a Friotech Kft. által forgalmazott készülékek típusai szerint:

Cascade készülékek	2 év (a Friotech Kft. által előírt és a honlapján közzétett plusz feltételek kiskereskedő általi teljesítése és a Friotech Kft. honlapján történő kiskereskedői regisztráció esetén a kiterjesztett jótállási idő egyes modellekre: 5 év)

A Friotech Kft. által vállalt jótállás elengedhetetlen feltétele a klímaberendezés erre jogosult szakember általi szakszerű üzembe helyezése és az üzembe helyezést végző szakember által megállapított – helyi adottságokhoz igazoldó - gyakoriságú, ennek hiányában legalább évi 2 alkalommal történő karbantartás elvégzése és ennek igazolása. Amennyiben az előírt gyakoriságú karbantartás nem igazolható a fentiek szerint, úgy a Friotech Kft-t jótállási kötelezettség nem terheli.

A hatályos jogszabályok előírásai értelmében klímaberendezések telepítését, szervizelését, karbantartását, javítását és használaton kívül helyezését csak a jogszabályokban meghatározott képesítéssel rendelkező szakember végezheti el.

A legalább 5 tonna CO₂-egyenértéknek megfelelő mennyiségű, nem hab formájában tárolt fluortartalmú üvegházhatású gázokat tartalmazó berendezések üzemeltetőinek gondoskodniuk kell a berendezések szivárgásvizsgálatáról. A szivárgásvizsgálat részletes szabályait az Európai Parlament és a Tanács 517/2014/EU Rendelete tartalmazza.

Műszaki adatok:

Modell		CWH09TBAI CWH09TBAO	CWH12TBAI CWH12TBAO
Hűtőteljesítmény	W	2650(960~3120)	3530(1080~3970)
Fűtőteljesítmény	W	2750(950~3380)	3680(1010~4280)
SEER	W/W	6,6	6,2
Energia osztály		A++	A++
SCOP	W/W	4,0	4,0
Energia osztály		A+	A+
Párátartás	Liters/h	0,9	1,1
Beltéri hangteljesítményszint (H/M/L/Mute)	dB(A)	50/44/36/29	50/44/36/29
Külséri hangteljesítményszint	dB(A)	60	60
Tápfeszültség		220-240V~/50Hz/1P	220-240V~/50Hz/1P
Megengedett fesz. Tartomány	V	165~265	165~265
Üzemi áram	hűtés	3,9(1,2~6,1)	5,1(1,5~6,9)
	fűtés	4,0(1,2~6,4)	5,2(1,5~7,2)
Teljesítmény felvétel	hűtés	694(240 ~ 1210)	1094(290 ~ 1350)
	fűtés	666(240 ~ 1270)	1025(290 ~ 1430)
Hűtőközeg fajta/töltet/GWP/CO2 egyenérték		R32/0.52kg/675/0.351 tonna	R32/0.60kg/675/0.405 tonna
Beltéri légszállítás hűtés/fűtés	m ³ /h	550/550	550/550
Csővezet	gáz	3/8"	3/8"
	folyadék	1/4"	1/4"
Max. egyenértékű csőhossz	m	25	25
Max. szintkülönbség	m	10	10
Beállítható hőmérséklet tartomány	°C	16-31	16-31
Környezeti hőmérséklet	külső	hűtés: 0-53/fűtés:-15-30	hűtés:0-53/fűtés:-15-30
	belső	hűtés:17-32/fűtés:0-30	hűtés:17-32/fűtés:0-30
Befoglaló méretek (W x H x D)	beltéri	777x250x205	777x250x205
	külső	700x552x256	700x552x256
Nettó tömeg	beltéri	8,5	8,5
	külső	24	26

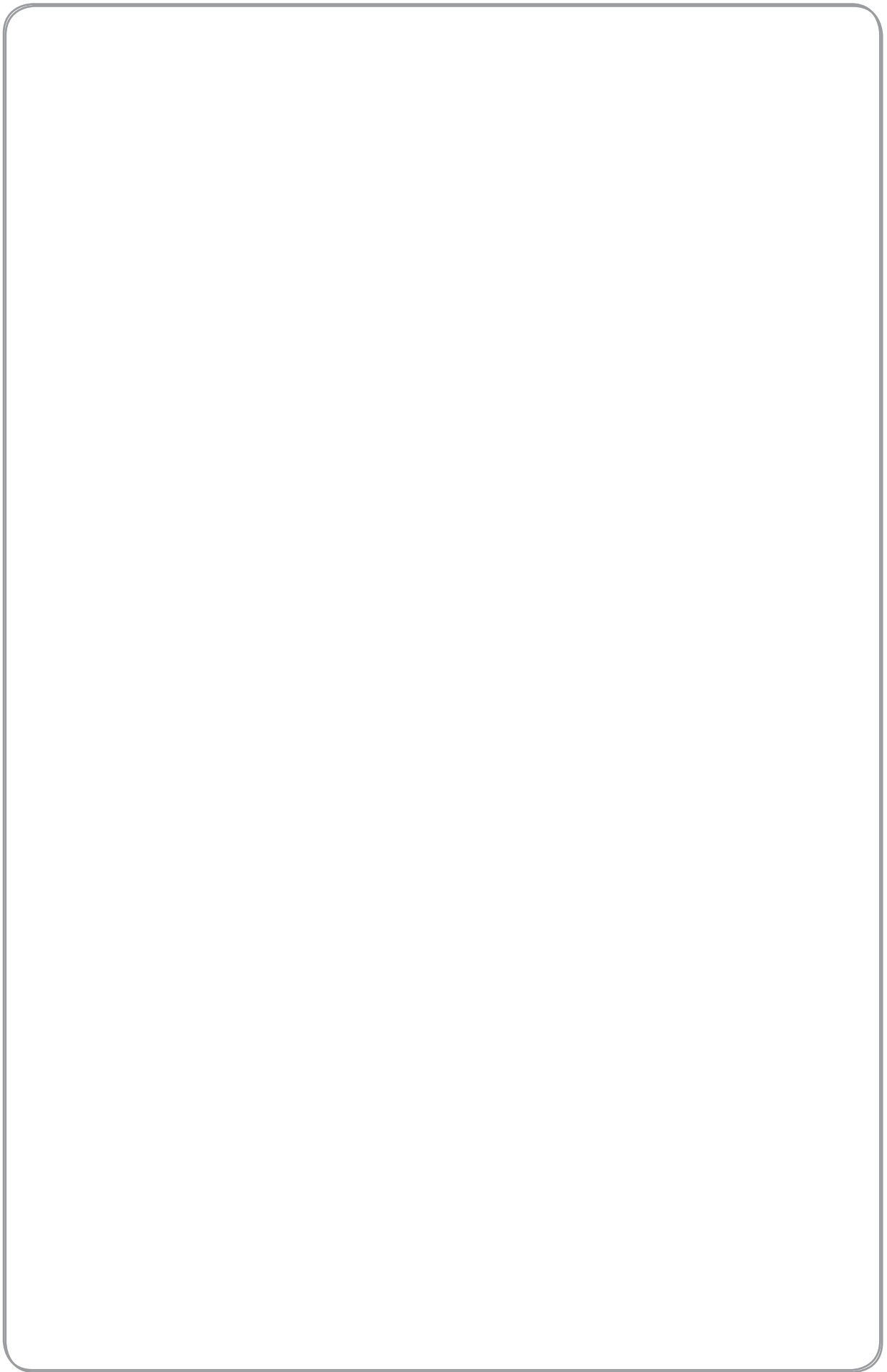

Figyelem!

A berendezés a Kyotói Jegyzőkönyv hatálya alá tartozó, fluorozott üvegházhatású hűtőközeget tartalmaz!

A hűtőközeg megnevezése: R32

Üvegházhatás tényezője (GWP): 675

Figyelem!

A hűtőfolyadék szivárgása hozzájárul a globális felmelegedéshez. Minél kisebb egy hűtőfolyadék globális felmelegedési potenciálja (GWP-je), annál kevésbé járul hozzá a globális felmelegedéshez, ha a légkörbe kerül. A készülékben található hűtőfolyadék GWP-je 675. Ez azt jelenti, hogy ha ebből a hűtőfolyadékból 1 kilogramm a légkörbe kerülne, akkor a globális felmelegedésre 100 év alatt 675-ször akkora hatást gyakorolna, mint 1 kg szén-dioxid.

FRIOTECH KFT.

H-2040 Budaörs,

Vasút u. 9.

Tel/Fax: +36 23 430 674

+36 23 428 243

H-5400 Mezőtúr,

Kossuth tér 6.

Tel.: +36 56 351 412

web: www.friotech.hu

e-mail: iroda@friotech.hu