



Nordic ECO



Oldalfali klímaberendezés

CWH09NE-I

CWH12NE-I

CWH18NE-I

TUYA



Smart Life

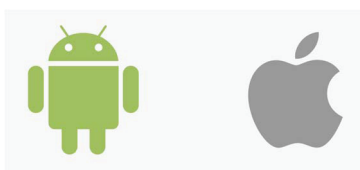

Wi-Fi modul telepítési és használati útmutató

2023

Köszönjük, hogy a Cascade Nordic ECO oldalfali klímaberendezést választotta!

Kérjük, hogy a használati útmutatót figyelmesen olvassa el, és őrizze meg, mert az a későbbiekben is hasznos lehet!

Ha elveszítené a használati útmutatót, akkor azt a későbbiekben letöltheti a honlapunkról is.

Előzetes figyelmeztetés!

Jelen leírás csak tájékoztató jellegű, és csak általános útmutatóul szolgál a borítólapon felsorolt típusú klímaberendezésekbe utólagosan beépíthető Tuya wi-fi modulok telepítésére és használatára vonatkozóan.

Az applikáció megjelenése és tudása egyes telefonok esetén eltérő lehet, továbbá a használható funkciók függenek a modul firmware verziójától, ill. a vezérelni kívánt klímaberendezés specifikációjától is.

A jelen leírás tárgyát képező Wi-Fi modulok biztonságos és stabil működéséhez a felhasználó által biztosított stabil, folyamatos, és a modul működését megfelelően ellátó

2,4 GHz (IEEE 802.11b/g/n) helyi wi-fi elérési pontra (WLAN) van szükség.

Ennek biztosítása a felhasználó felelőssége, és ennek hiánya és/vagy nem megfelelőége nem tartozik a garanciális ellátás körébe (a felhasználó felelőssége).

Lépések	Tennivaló	Új fiók esetén	Az „app” újratelepítése már létező fiók esetén
1.	Az „app” letöltése és telepítése	igen	igen
2.	Az „app” aktiválása	igen	igen
3.	A fiók regisztrálása	igen	igen
4.	Belépés a fiókba	igen	igen
5.	Eszköz hozzáadása, amit vezérelni kívánunk	igen	a már regisztrált eszköz megmarad

A regisztrált fiókhoz már korábban hozzárendelt készülékek az applikáció újratelepítése során nem törlődnek, és utána is elérhetők a hozzájuk tartozó „Account” (User ID, és Password) használatával.

FCC:

FCC Caution (FCC 10: 2AJCLTWAC-TYWFS)

This device complies with part 15 of the FCC Rules. Operation is subject to the following two conditions: (1) This device may not cause harmful interference, and (2) this device must accept any interference received, including interference that may cause undesired operation.

Any Changes or modifications not expressly approved by the party responsible for compliance could void the user's authority to operate the equipment.

Note: This equipment has been tested and found to comply with the limits for a Class B digital device, pursuant to part 15 of the FCC Rules. These limits are designed to provide reasonable protection against harmful interference in a residential installation. This equipment generates uses and can radiate radio frequency energy and, if not installed and used in accordance with the instructions, may cause harmful interference to radio communications. However, there is no guarantee that interference will not occur in a particular installation. If this equipment does cause harmful interference to radio or television reception, which can be determined by turning the equipment off and on, the user is encouraged to try to correct the interference by one or more of the following measures:

- Reorient or relocate the receiving antenna.
- Increase the separation between the equipment and receiver.
- Connect the equipment into an outlet on a circuit different from that to which the receiver is connected.
- Consult the dealer or an experienced radio/TV technician for help.

The distance between user and device should be no less than 20cm.

Tartalomjegyzék

Előzetes figyelmeztetés!	2.
FCC:	2.
A Wi-Fi modul használatára vonatkozó alap információk	4.
A Wi-Fi modul utólagos beszerelése	5.
Az applikáció letöltése és telepítése okos telefonra	6.
Az applikáció aktiválása	7.
Regisztráció (saját fiók létrehozása)	8.
Eszköz hozzáadása („Add Device”)	11.
Az applikáció használata és funkciók	13.
Kilépés az applikációból („Logout”)	14.
Eszköz törlése	14.
Fiók törlése (Deactivate Account)	15.

Wi-Fi Module specification and Operation guideline

1. Minimum specifications on a Smart phone:

Android 5.0 version or higher

IOS 9.0 version or higher

2. Basic parameters for Wi-Fi module

Parameters	Details
Network frequency	2.400 - 2.4835GHz
Standards of WLAN	IEEE 802.11 b/g/n (channels 1-14,channels 1-13 for EU/AU,channels 1-11 for US/CA)
Protocol stack support	IPv4/TCP/UDP/HTTPS/TLS/DNS
Security support	WEP/WPA/WPA2/AES128
Network type support	STA/AP/STA+AP
Max. RF Power	18.5 dbm
Blue tooth frequency	2.402 - 2.480GHz
Blue tooth RF Power	9 dbm

3.Operation guideline. Please take below simple guideline instruction as reference.

Operation Steps	Operation Items	New Account	Re-install APP (registered before)
Step 1	Download and Install APP	YES	YES
Step 2	Activate APP	YES	YES
Step 3	Registration Account	YES	NO
Step 4	Login	YES	YES
Step 5	Add Device to control	YES	Registered Device will remain.

A wifi modul telepítése (opcionális)

Nyissa fel a beltéri egység előlapját!

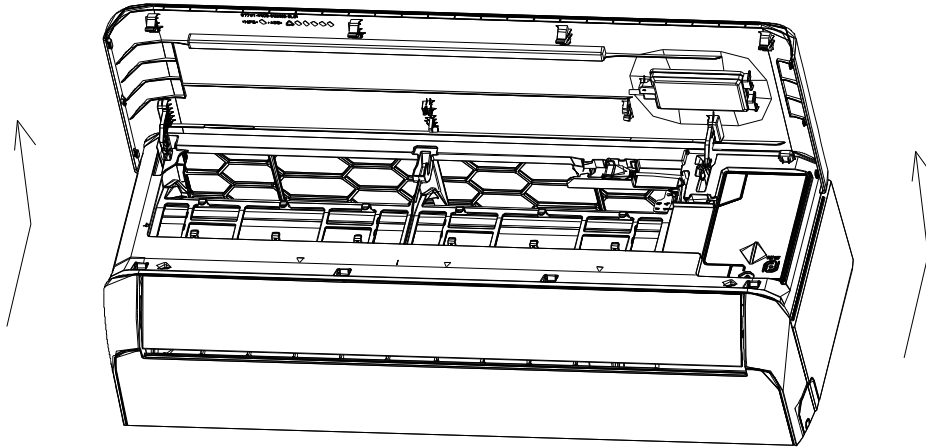

Vegye le az USB WIFI takaró burkolatát, majd dugja be az USB modult az aljzatba.

Tegye vissza a burkolatot, majd zárja le az előlapot.

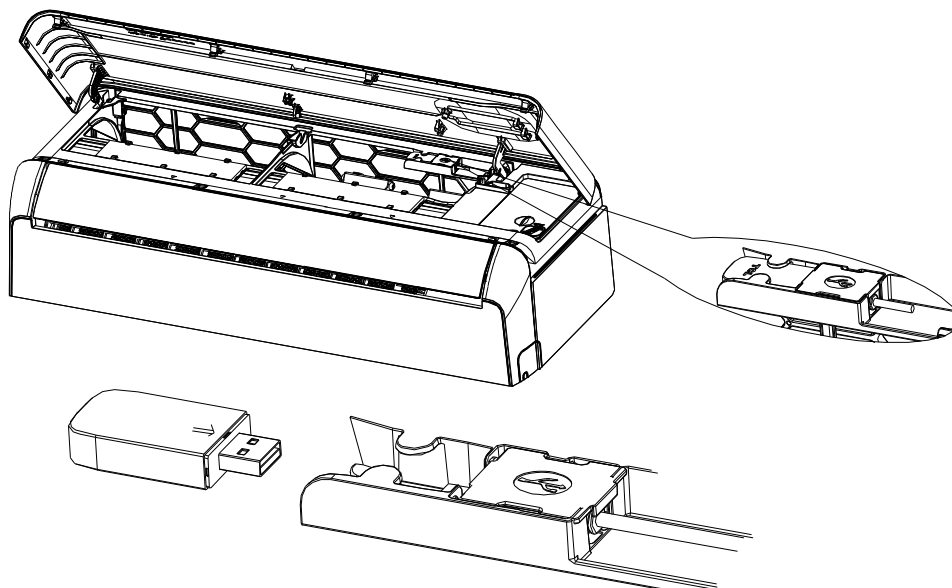

Az applikáció letöltése és telepítése okos telefonra



Smart Life

Telefonján egy erre alkalmas applikációval olvassa be a fenti QR kódot. A megjelenő ablakban válassza az „Open in Browser” lehetőséget. A megjelenő képernyőn válassza a „Download” lehetőséget, majd az új ablakban válassza a „Telepítés” lehetőséget.

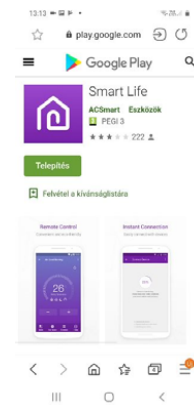
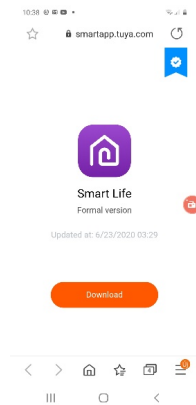
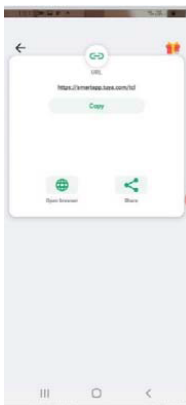

QR kód olvasó hiányában az applikáció direktben is letölthető és telepíthető a Google Play, ill. az AppStore webhelyekről.

Android rendszer esetén: <https://play.google.com/store/apps/details?id=com.tcl.smarthome>

Az applikáció aktiválása

Az applikáció az első indításakor aktiválást kér!

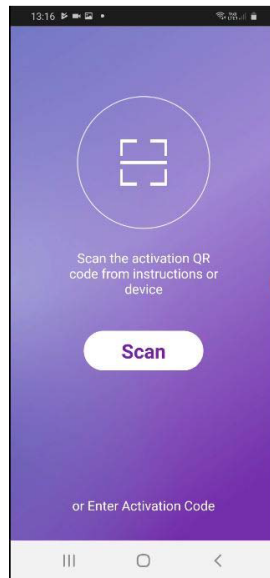

Az aktiváláshoz telefonjával a „Scan” gomb megnyomása után olvastassa be az alábbi QR kódot:



,vagy válassza a képernyő alján az „or Enter Activation Code” lehetőséget, és gépelje be közvetlenül a kódot:

Cascade

Regisztráció (saját fiók létrehozása)

Az applikáció indításakor, az aktiválás után azonnal használható, ha rendelkezünk már regisztrációval (saját fiókkal).

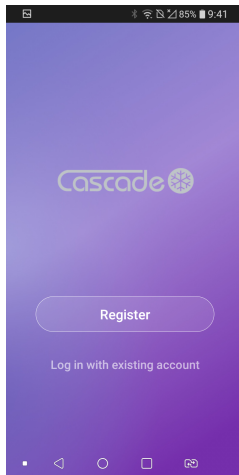

Amennyiben csak újra telepítettük az applikációt, akkor lépünk be a korábbi azonosítóinkkal és a már korábban hozzáadott eszközök a belépés után elérhetőek és vezérelhetőek.

Új regisztráció (új fiók létrehozása)

Ha még nincs fiókunk, akkor végezzük el a regisztrációt!

A „Register” gombra kattintás után megjelenő ablakban fogadjuk el a személyiségi jogokra vonatkozó értesítést („Agree” gomb).

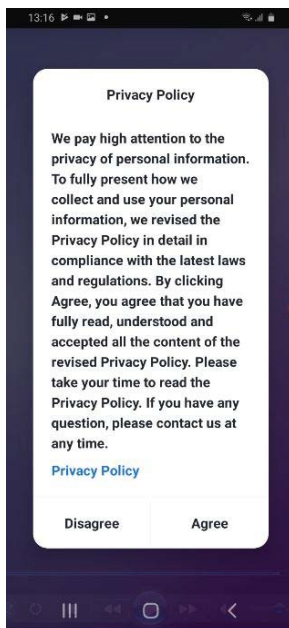

Cascade Nordic ECO WIFI modul Használati útmutató

Az utána következő ablakban adjuk meg, hogy telefonon vagy e-mailen keresztül kívánjuk megtenni a regisztrációt.

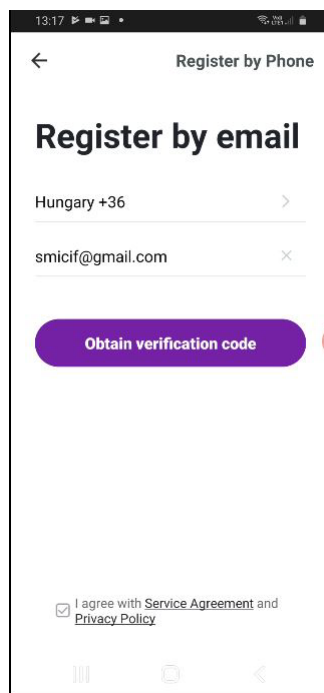

Ha e-mailben, akkor gépeljük be az e-mail címünket, és kattintsunk az „Obtain Verification Code” gombra.

Majd az e-mailben (vagy sms-ben) kapott kódot gépeljük be a következő ablakban, és az utána következő ablakban adjuk meg a fiókhhoz használni kívánt jelszavunkat, és nyomjuk meg a „Done” gombot.

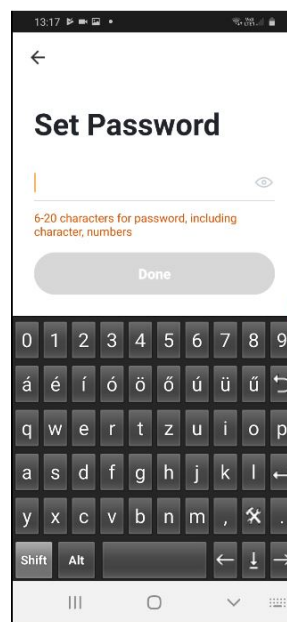
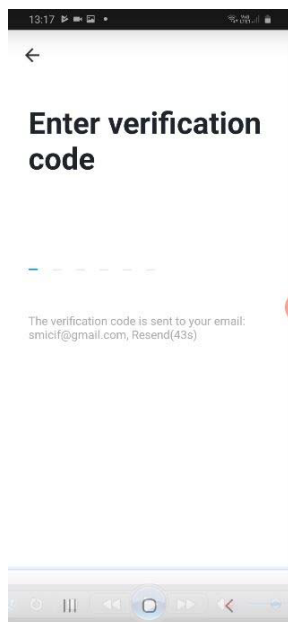

Cascade Nordic ECO WIFI modul Használati útmutató

A sikeres regisztráció után felbukkanó ablakban végezzük el az egyéni beállításokat („Create family”).

Adjuk meg a nevet, majd kattintsunk a „Lokation” gombra, és a felbukkanó ablakban engedélyezzük az app („Engedélyezés csak az alkalmazás számára”) számára a helymeghatározást. Ha az így kapott eredmény valós, és számunkra megfelelő, akkor a „CONFIRM” gomb megnyomásával fogadjuk el azt.

Vegyük ki a „pipákat” a nem kívánt helyekről (csak a valóban aktívak maradjanak). Ha a beépített lehetőségek nem felelnek meg, akkor az „Add Room” gomb használatával hozzunk létre újat.

Ha elvégeztük a szükséges beállításokat, „Family created successfully” üzenet jelenik meg, amit a „Completed” gomb megnyomásával tudunk nyugtázni.

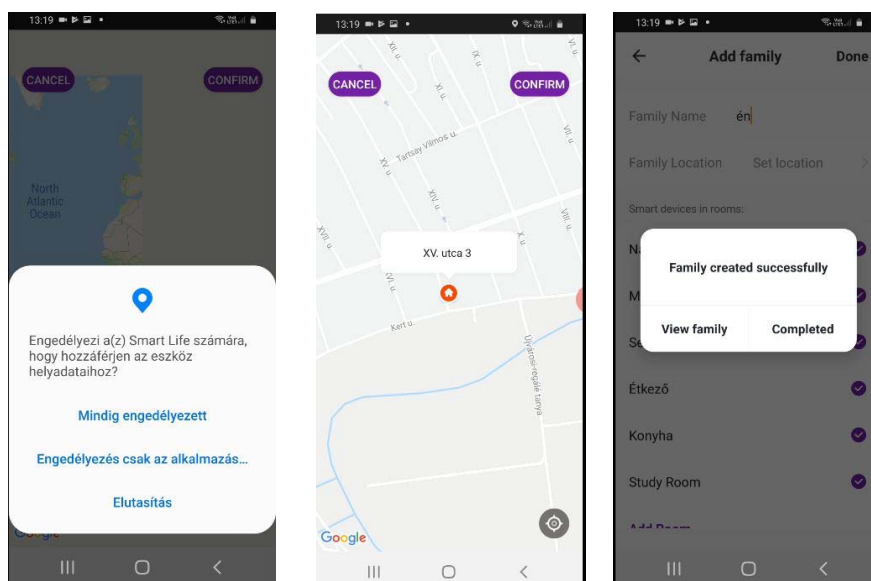
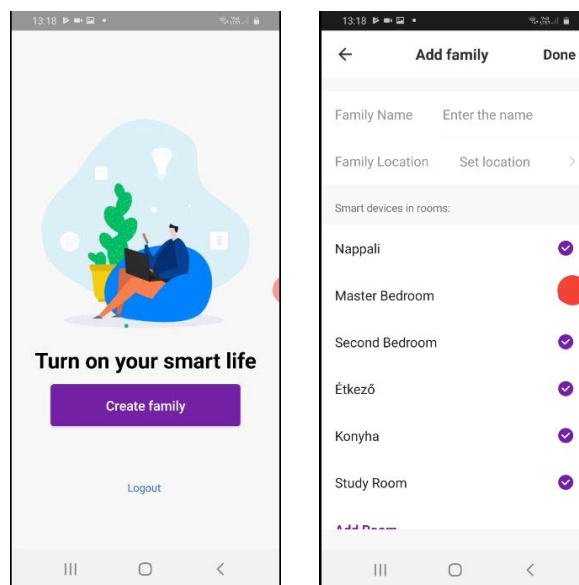

Eszköz hozzáadása („Add Device”)

A „Home” képernyőn érintsük meg az „Add Device” gombot, majd a következő képernyőre válasszuk ki az eszközt (air conditioner).

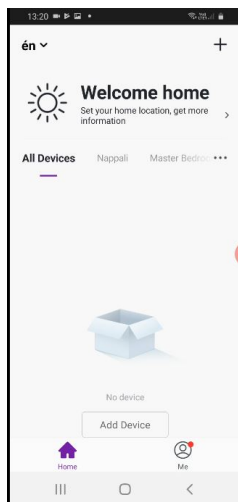

A következő képernyőn figyelmeztetést kapunk, hogy az eszköz hozzáadáshoz resetelni kell a wi-fi modul, ill. az utána következő képernyőn jelzést kapunk, hogy azt a készülék távirányítójával hogyan lehet elvégezni.

Megjegyzés: a gyakorlatban praktikus megoldást a távirányító helyett a wi-fi modul reset gombját használni!

Tartsuk lenyomva addig, amíg a beltéri egység kijelzőn elkezd villogni a „CF” felirat (közben a modul LED-je is elkezd gyorsan villogni).

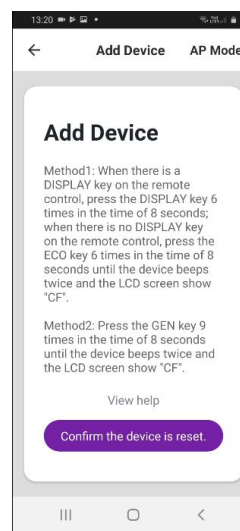
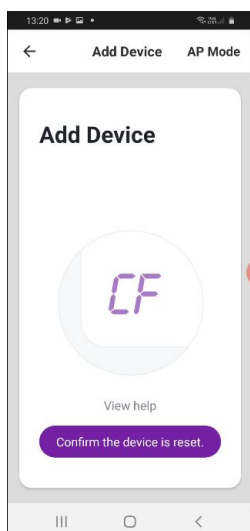

Nyomjuk meg a „Confirm the device is reset” gombot.

Cascade Nordic ECO WIFI modul Használati útmutató

A következő megjelenő ablakban adjuk meg a helyi wi-fi routerünk nevét és jelszavát, majd nyomjuk meg a „Confirm” gombot.

Innentől kezdve az applikáció automatikusan megkeresi a klímaberendezés wi-fi modulját, átvezeti azt a routeren, regisztrálja a „Felhőbe”, majd bejegyzi az applikációba.

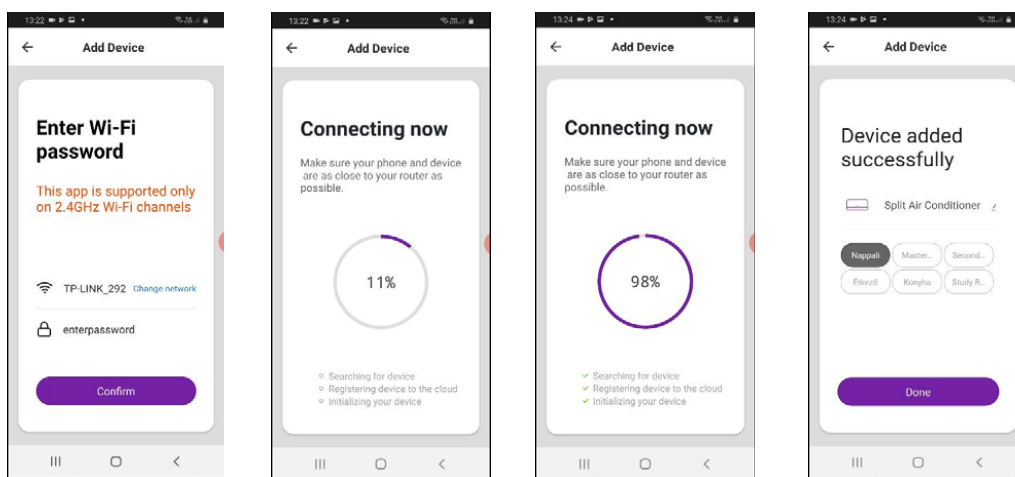

Ha elkészült, nyomjuk meg a „Done” gombot, és mostantól a klímaberendezés interneten keresztül is vezérelhető a telefonunkról.

Az applikáció használata és funkciók

A „Home” képernyőn érintsük meg a vezérelni kívánt klímaberendezés nevét, majd a következő képernyőn kapcsoljuk be, hogy a működési paraméterek és beállítási lehetőségek aktívvá váljanak.

Megjegyzés: Az időzítés („Timer”) a berendezés kikapcsolt („Power Off”) állapotában is programozható.

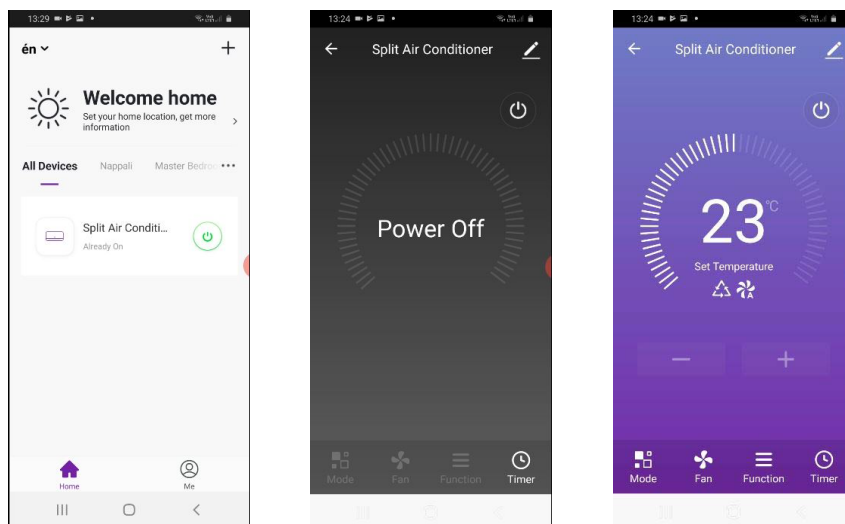

A készülék bekapcsolt állapotában állítsuk be a kívánt üzemmódot, és a ventilátor fordulatszámát, ill.

a „+” és „-” gombokkal állítsuk be a kívánt hőmérsékletet, továbbá a kívánt funkciókat (pl.: zsalu mozgás).

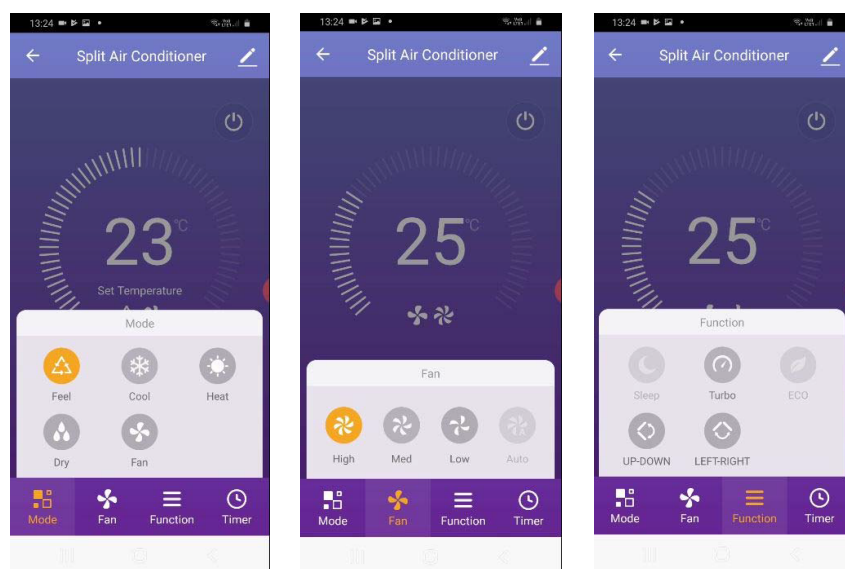

Megjegyzés: az egyes üzemmódok, és egyéb funkciók részletes leírása a klímaberendezés kezelési útmutatójában található.

Kilépés az applikációból („Logout”)

A „Profile”, „Settings” menüben válasszuk a „Logout” gombot.

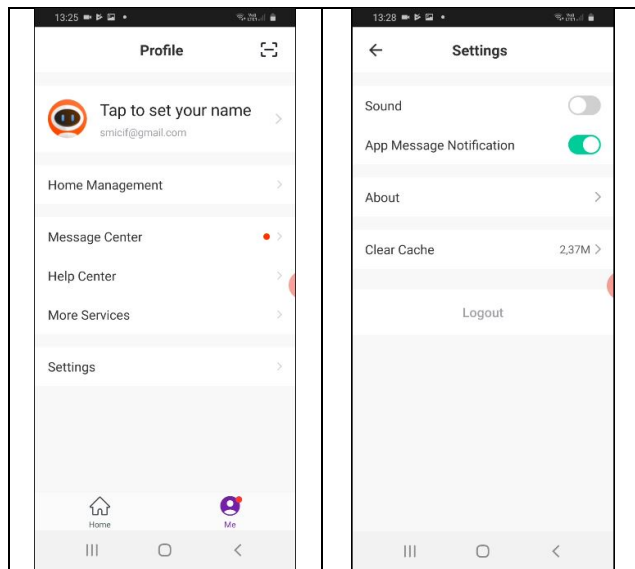

Eszköz törlése

A „Home” képernyőn érintsük meg a törölni kívánt eszköz nevét, majd a következő képernyőn érintsük meg a jobb felső sarokban a ceruzát.

A megjelenő „Details of device” képernyőn gőgessünk le és válasszuk a „Remove Device” lehetőséget.

Megjegyzés: ugyanitt tudjuk a klímaberendezés beállításait is visszaállítani a gyári alap beállításra

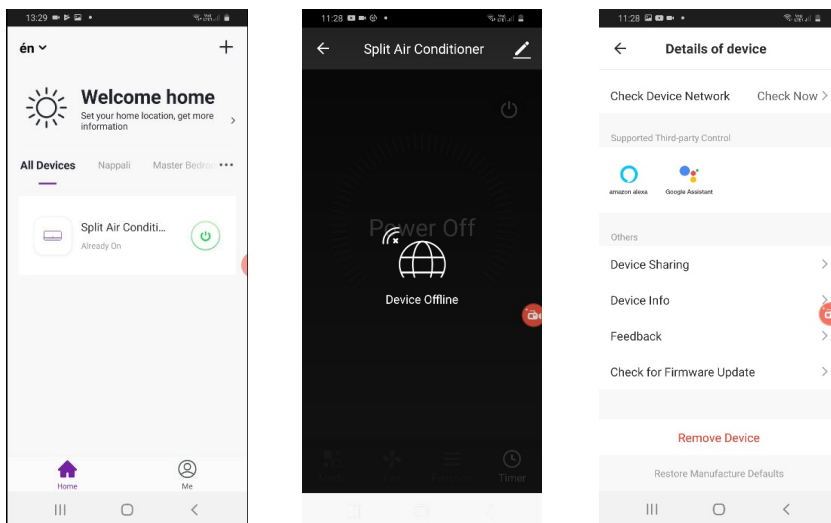

Fiók törlése (Deactivate Account)

A „Home” képernyőn érintsük meg a jobb alsó sarokban a „Me” gombot, majd a következő ablakban érintsük meg a „Tap to set your name” feliratot.

A következő ablakban válasszuk az „Account Security” lehetőséget.

Az utána megjelenő ablakban a „Deactivate Account” gomb megnyomásával törölhető a fiók.

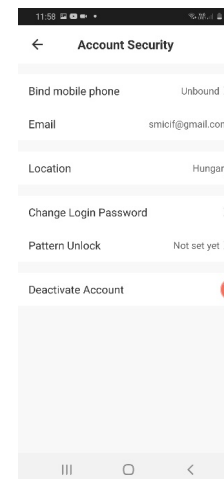
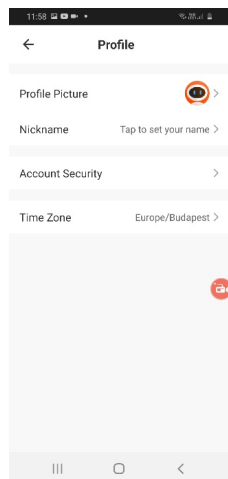
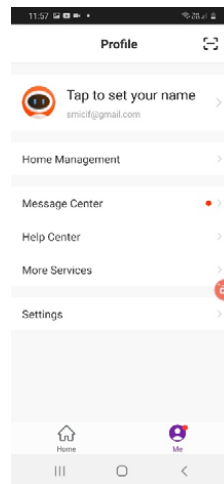
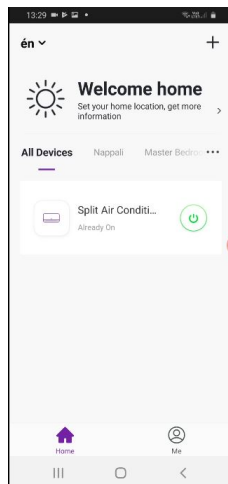

Figyelem!

A berendezés a Kyotói jegyzőkönyv hatálya alá tartozó, fluorozott üvegházhatású hűtőközeget tartalmaz!

A hűtőközeg megnevezése: R32

Üvegházhatás tényezője (GWP): 675

Figyelem!

A hűtőközeg szivárgása hozzájárul a globális felmelegedéshez.

Minél kisebb egy hűtőközeg globális felmelegedési potenciálja (GWP), annál kevésbé járul hozzá a globális felmelegedéshez, ha a légkörbe kerül.

A készülékben található hűtőközeg GWP-je 675.

Ez azt jelenti, hogy ha ebből a hűtőközegeből 1 kg a légkörbe kerülne, akkor a globális felmelegedésre 100 év alatt 675-ször akkora hatást gyakorolna, mint 1 kg szén-dioxid.

FRIOTECH Kft.

H - 2040 Budaörs, Vasút u. 9.

Tel: (+36 23) 430 674

www.cascadeklima.hu

info@friotech.hu

FRIOTECH

